

Manual de utilizare Dell™ Inspiron™ 1521

Note, atenționări și avertismente



NOTĂ: O NOTĂ conține informații importante, care vă vor ajuta să utilizați mai eficient calculatorul.



ATENȚIONARE: O ATENȚIONARE indică fie posibilitatea deteriorării echipamentului hardware, fie a pierderilor de date și vă informează în privința modurilor în care poate fi evitată problema.



AVERTISMENT: Un AVERTISMENT indică existența unui pericol de deteriorare a bunurilor personale, de leziune sau de moarte.

Informațiile din acest document pot fi modificate fără aviz prealabil.

© 2007 Dell Inc. Toate drepturile rezervate.

Reproducerea prin orice metodă fără permisiunea scrisă a Dell Inc. este strict interzisă.

Mărci comerciale utilizate în acest text: *Dell*, logo-ul *DELL*, *Inspiron*, *Wi-Fi Catcher* și *Dell MediaDirect* sunt mărci comerciale ale Dell Inc.; *AMD*, *AMD Turion*, *HyperMemory*, *ATI Radeon* și combinațiile dintre acestea sunt mărci comerciale ale Advanced Micro Devices, Inc.; *Microsoft*, *Windows* și *Windows Vista* sunt fie mărci comerciale, fie mărci înregistrate ale Microsoft Corporation în Statele Unite și/sau alte țări; *Bluetooth* este marcă înregistrată deținută de Bluetooth SIG, Inc. și este utilizată de Dell sub licență.

Alte mărci și denumiri comerciale pot fi utilizate în acest document cu referire fie la entitățile ce dețin respectivele mărci, fie la produsele respective. Dell Inc. nu revendică interese de proprietate cu privire la mărcile și denumirile comerciale care nu îi aparțin.

Model PP22L

Martie 2007

N/C HX365

Rev. A00

Cuprins

Găsire informații	13
1 Despre calculatorul dumneavoastră	21
Stabilirea configurației calculatorului dumneavoastră	21
Vedere frontală	22
Vedere laterală stânga	27
Vedere laterală dreapta	29
Vedere posterioară	30
Vedere partea inferioară	32
2 Configurarea calculatorului	35
Conectarea la Internet	35
Configurarea conexiunii la Internet	36
Transferul de informații către un alt calculator	37
Windows Easy Transfer (Transfer facil)	37
Configurarea unei imprimante	37
Cablul de imprimantă	38
Conectarea unei imprimante USB	38
Dispozitive de protecție a alimentării	39
Dispozitivele de protecție împotriva supratensiunii	39
Regulatoarele de tensiune	40
Sursele de alimentare neîntreruptibile	40

3	Utilizarea afișajului	41
	Reglarea luminozității	41
	Comutarea imaginii de pe afișajul integrat pe un proiector	41
	Setarea rezoluției și a ratei de refresh a afișajului	41
4	Utilizarea tastaturii și a touch-pad-ului	43
	Tastatura numerică	43
	Combinaiții de taste	44
	Funcții ale sistemului	44
	Funcții ale afișajului	44
	Bateria	44
	Administrarea alimentării	44
	Funcțiile tastei Microsoft® Windows®	45
	Combinaiții de taste pentru Dell QuickSet	45
	Reglarea setărilor tastaturii	45
	Touch-pad	46
	Personalizarea touch-pad-ului	47
5	Utilizarea bateriei	49
	Randamentul bateriei	49
	Verificarea nivelului de încărcare al bateriei	50
	Dell QuickSet Battery Meter (Indicator nivel baterie Dell QuickSet)	50
	Microsoft® Windows® Battery Meter (Indicator nivel baterie Microsoft)	51
	Indicatorul pentru nivelul de încărcare	51
	Avertismentul pentru nivel scăzut al bateriei	52

Economisirea energiei bateriei	52
Configurarea setărilor de administrare a alimentării	53
Utilizarea stării Sleep (Repaus)	53
Încărcarea bateriei	54
Înlocuirea bateriei	54
Depozitarea bateriei	56
6 Utilizarea dispozitivelor de stocare multimedia	57
Redarea suporturilor optice de stocare	57
Copierea discurilor CD și DVD	59
Cum se copiază un CD sau DVD	59
Utilizarea discurilor blanc CD sau DVD	59
Informații utile	60
Reglarea volumului	61
Reglarea imaginii	62
Utilizarea aplicației Dell MediaDirect™	62
Conectarea calculatorului la un televizor sau la un sistem audio	63
S-video și audio standard	65
S-video și audio digital S/PDIF	67
Video compozit și audio standard	69
Video compozit și audio digital S/PDIF	71
Video component și audio standard	73
Video component și audio digital S/PDIF	75
Activarea setărilor de afișare pentru televizor	78

7	Utilizarea ExpressCard-urilor	79
	Carduri blanc de plastic pentru slotul ExpressCard	80
	Instalarea unui ExpressCard	80
	Îndepărtarea unui ExpressCard sau a unui card blanc	81
8	Utilizarea cititorului de carduri de memorie	83
	Carduri blanc de plastic	83
	Instalarea unui card de memorie	84
	Îndepărtarea unui card de memorie sau a unui card blanc	85
9	Configurarea și utilizarea rețelelor	87
	Conectarea unui cablu de rețea sau de modem de bandă largă	87
	Configurarea unei rețele	88
	Rețea locală wireless (WLAN)	88
	Cerințe pentru stabilirea unei conexiuni WLAN	88
	Pentru a verifica dacă dispuneți de o placă de rețea wireless	89
	Configurarea unei rețele WLAN utilizând un ruter wireless și un modem de bandă largă	90
	Conectarea la o rețea WLAN	91

Rețeaua mobilă de bandă largă (sau rețeaua de arie largă wireless)	93
Cerințe pentru stabilirea unei conexiuni la o rețea mobilă de bandă largă	93
Verificarea tipului de card WWAN Dell	94
Conectarea la o rețea mobilă de bandă largă	94
Activarea/dezactivarea cardului WWAN Dell	95
Dell Wi-Fi Catcher™ Network Locator	96
10 Protejarea calculatorului	97
Cablul de siguranță	97
Parolele	97
Pierderea sau furtul calculatorului	98
11 Depanarea	101
Serviciul Dell Technical Update	101
Dell Diagnostics	101
Dell Support Utility	105
Probleme cu unitățile de stocare	106
Probleme cu unitățile optice	107
Probleme cu unitatea hard disk	108
Probleme legate de mesajele e-mail, modem sau conexiunea Internet	108
Mesaje de eroare	110
Probleme legate de ExpressCard-uri	116
Probleme legate de dispozitivele IEEE 1394	116

Probleme legate de tastatură	117
Probleme legate de tastatura externă	117
Caractere neașteptate	118
Blocaje și probleme de software	118
Calculatorul nu pornește	118
Calculatorul nu mai răspunde la comenzi	118
Un program nu mai răspunde sau se blochează în mod repetat	119
Un program a fost proiectat pentru a funcționa pe o versiune anterioară a sistemului de operare Microsoft® Windows®	119
Apare un ecran albastru	119
Probleme cu Dell MediaDirect	119
Alte probleme de software	120
Probleme legate de memorie	121
Probleme de rețea	122
Rețeaua mobilă de bandă largă sau rețeaua de arie largă wireless (Wireless Wide Area Network – WWAN)	122
Probleme de alimentare	123
Probleme legate de imprimantă	124
Probleme legate de scanner	125
Probleme legate de sunet, difuzoare și boxe	126
Difuzoarele integrate nu emit sunet	126
Boxele externe nu emit sunet	126
Căștile nu emit sunet	127
Probleme legate de touch-pad sau mouse	127

Probleme video și de afișaj	128
Dacă pe afișaj nu apare nimic	128
Dacă imaginea de pe afișaj este neclară	129
Dacă afișarea este suficient de clară doar pe o porțiune a afișajului	129
Drivere	130
Ce este un driver?	130
Identificarea driverelor	130
Reinstalarea driverelor și utilităților	131
Soluționarea problemelor legate de hardware și software	133
Restaurarea sistemului de operare	134
Utilizarea aplicației Microsoft Windows System Restore (Restaurare sistem)	135
Utilizarea aplicației Dell PC Restore de la Symantec	136
Utilizarea suportului optic Operating System (Sistemul de operare)	138
12 Instalarea și înlocuirea componentelor	141
Înainte de a începe	141
Instrumente recomandate	141
Oprirea calculatorului	141
Înainte de a efectua operațiuni în interiorul calculatorului	142
Unitatea hard disk	143
Demontarea unității hard disk	144
Montarea unității hard disk	145
Returnarea unei unități hard disk la Dell	145
Unitatea optică	146
Demontarea unității optice	146
Montarea unității optice	147

Masca balamalelor	147
Demontarea măștii balamalelor	147
Montarea măștii balamalelor	148
Tastatura	148
Demontarea tastaturii	149
Montarea tastaturii	150
Memoria	150
Demontarea modului de memorie DIMM A	150
Montarea modului de memorie DIMM A	152
Demontarea modului de memorie DIMM B	153
Montarea modului de memorie DIMM B	154
Cartela SIM (Subscriber Identity Module)	155
Mini Carduri wireless	156
Îndepărtarea unui card WLAN	157
Instalarea unui card WLAN	159
Îndepărtarea unui card de rețea mobilă de arie largă (WWAN)	160
Înlocuirea unui card WWAN	163
Îndepărtarea unui card WPAN	164
Montarea unui card WPAN	165
Placa internă ce utilizează tehnologia wireless Bluetooth®	165
Îndepărtarea cardului	165
Montarea cardului	166
Bateria internă plată	166
Îndepărtarea bateriei interne plate	167
Montarea bateriei interne plate	167

13	Funcțiile aplicației Dell™ QuickSet	169
14	Când călătoriți cu calculatorul	171
	Identificarea calculatorului	171
	Ambalarea calculatorului	171
	Recomandări pentru călătorii	172
	Călătoriile cu avionul	172
15	Asistența tehnică	175
	Accesul la suport tehnic	175
	Departamentele de suport tehnic și relații cu clienții	176
	DellConnect	176
	Servicii online	176
	Serviciul AutoTech	177
	Serviciul automat pentru situația comenzilor	177
	Probleme legate de comanda dumneavoastră	177
	Informații despre produse	178
	Returnarea produselor pentru reparații sau înlocuire în perioada de garanție	178
	Înainte de a ne contacta telefonic	179
	Cum luați legătura cu Dell	181

16	Specificații	183
17	Anexă	191
	Utilizarea programului de configurare a sistemului	191
	Vizualizarea ferestrei de configurare a sistemului	192
	Ecranul de configurare a sistemului	192
	Opțiuni utilizate frecvent	192
	Curățarea calculatorului	194
	Calculatorul, tastatura și afișajul	194
	Touch-pad-ul	195
	Mouse-ul	195
	Unitățile și suporturile de stocare	195
	Politica Dell privind suportul tehnic (numai pentru SUA)	196
	Definiția produselor software și periferice „furnizate de Dell”	197
	Definiția produselor software și periferice „furnizate de terți”	197
	Avizul Comisiei Federale de Comunicații (FCC – numai pentru SUA)	197
	Echipament clasa B aprobat de FCC	197
	Avizul de produs Macrovision	198
	Glosar	199
	Index	217

Găsire informații

 **NOTĂ:** Unele dotări pot fi opționale și este posibil ca acestea să nu fie livrate odată cu calculatorul. Anumite dotări nu sunt disponibile în anumite țări.

 **NOTĂ:** Puteți primi informații suplimentare la livrarea calculatorului.

Ce căutați?

- Un program de diagnosticare pentru calculator
- Drivele pentru calculator
- Documentația dispozitivelor
- Utilitarul Notebook System Software (NSS)

Găsiți aici

Suportul optic Drivers and Utilities (Drivele și utilitare)

În calculatorul dumneavoastră sunt deja instalate documentația și driverele necesare. Puteți folosi suportul optic *Drivers and Utilities* (Drivele și utilitare) pentru reinstalarea driverelor (consultați „Reinstalarea driverelor și utilităților” la pagina 131) sau pentru a rula Dell Diagnostics (consultați „Dell Diagnostics” la pagina 101).

Pe discul optic *Drivers and Utilities* (Drivele și utilitare) pot fi incluse fișiere Readme, care conțin ultimele actualizări despre modificări tehnice în computerul dumneavoastră sau referințe tehnice avansate pentru tehnicieni și experți în utilizarea computerului.



NOTĂ: Actualizări ale driverelor și ale documentației pot fi găsite la support.dell.com.

Ce căutați?	Găsiți aici
<ul style="list-style-type: none"> • Informații privind garanția • Termeni și condiții (numai pentru SUA) • Instrucțiuni de siguranță • Informații despre reglementările în vigoare • Informații despre ergonomia echipamentului • Contractul de licență pentru utilizatorii finali 	<p data-bbox="526 223 963 263">Informații produs Dell™</p> <div data-bbox="526 287 750 558" style="border: 1px solid black; padding: 5px;"> <p style="text-align: center; font-size: small;">Dell™ Computers Product Information Guide</p> <div style="border: 1px solid black; padding: 2px; margin: 10px auto; width: 80%; font-size: x-small;"> <p>See also product documentation located near the product. For more information, visit www.dell.com. © 2008 Dell Computer Corporation. All rights reserved. Dell, the Dell logo, and Dell Computer Corporation are trademarks of Dell Computer Corporation. Dell Computer Corporation is not responsible for errors or for any consequences arising from the use of the information contained herein. For more information, visit www.dell.com. Dell Computer Corporation is not responsible for errors or for any consequences arising from the use of the information contained herein.</p> </div> <p style="text-align: center; font-size: x-small;">www.dell.com</p> <p style="text-align: center; font-size: x-small;">© 2008 Dell Computer Corporation</p> </div>
<ul style="list-style-type: none"> • Configurarea calculatorului 	<p data-bbox="526 566 963 598">Setup Diagram (Schema de configurare)</p>

Ce căutați?

- Eticheta de service (Service Tag) și Codul Express Service (Express Service Code)
- Cheia de produs Microsoft® Windows®

Găsiți aici

Eticheta de service și cheia de produs Microsoft Windows

Aceste etichete sunt lipite pe calculator.



- Utilizați Eticheta de service pentru identificarea calculatorului dumneavoastră atunci când accesați **support.dell.com** sau când luați legătura cu departamentul de suport tehnic.



- Când luați legătura cu departamentul de suport tehnic, introduceți Codul Express Service pentru ca apelul dumneavoastră să fie direcționat corespunzător.

NOTĂ: Ca măsură de securitate sporită, noul design al etichetei de licență Microsoft Windows conține o zonă securizată, care arată ca și cum ar lipsi o porțiune din etichetă, pentru a descuraja dezlipirea acesteia.

Ce căutați?	Găsiți aici
<ul style="list-style-type: none"> • Soluții – Sugestii și indicații de depanare, articole ale unor tehnicieni, cursuri online și întrebări frecvente • Comunitate – Discuții online cu alți clienți Dell • Actualizări – Informații despre actualizarea componentelor, cum ar fi memoria, unitatea hard disk și sistemul de operare • Relații cu clienții – Date de contact, solicitări de service, situația comenzilor, informații despre garanții și reparații • Asistență și suport tehnic – Situația solicitărilor de service, istoric de consultanță, contracte de service și discuții online cu reprezentanți ai departamentului de suport tehnic • Serviciul Dell de actualizări tehnice – Notificări proactive pe e-mail cu privire la actualizări software și hardware pentru calculatorul dumneavoastră • Referințe – Documentație despre calculator, detalii despre configurația calculatorului, specificații de produs și pagini albe • Descărcări – Drivere certificate, fișiere de corectare și actualizări software • Notebook System Software (NSS) – Dacă reinstalați sistemul de operare, trebuie să reinstalați și utilitarul NSS. NSS detectează automat calculatorul și sistemul de operare și instalează actualizările corespunzătoare pentru configurația dumneavoastră. NSS furnizează actualizări esențiale pentru sistemul de operare și asistență pentru unitățile floppy Dell de 3,5 inch pe USB, procesoarele Intel®, unitățile optice și dispozitivele USB. Utilitarul NSS este necesar pentru funcționarea adecvată a calculatorului dumneavoastră Dell. 	<p>Site-ul web de suport Dell – support.dell.com</p> <p>NOTĂ: Selectați regiunea sau domeniul de activitate pentru a vizualiza site-ul de suport adecvat.</p> <p>Pentru a descărca Notebook System Software:</p> <ol style="list-style-type: none"> 1 Accesați support.dell.com, selectați țara/regiunea dumneavoastră, apoi faceți click pe Drivers & Downloads (Drivere și descărcări). 2 Introduceți Eticheta de service sau modelul produsului apoi faceți click pe Go (Accesează). 3 Selectați sistemul de operare și limba, apoi faceți clic pe Find Downloads (Localizare descărcări) sau, sub Download Search (Căutare descărcări), căutați pe baza cuvintelor-cheie <i>Notebook System Software</i>. <p>NOTĂ: Interfața cu utilizatorul a site-ului support.dell.com poate varia în funcție de selecțiile efectuate.</p>

Ce căutați?	Găsiți aici
<ul style="list-style-type: none"> Actualizări software și sugestii de depanare – Întrebări frecvente, subiecte des abordate și starea tehnică generală a calculatorului 	<p>Dell Support Utility</p> <p>Dell Support Utility (Utilitarul Dell Support) este un sistem automat de actualizare și notificare instalat în calculatorul dumneavoastră. Acest sistem furnizează scanări în timp real ale stării tehnice a calculatorului, actualizări software și informații relevante pentru suport auto-asistat. Puteți accesa Dell Support Utility prin intermediul pictogramei  din bara de activități. Pentru mai multe informații, consultați „Dell Support Utility” la pagina 105.</p>
<ul style="list-style-type: none"> Utilizarea sistemului Microsoft Windows Vista™ Lucrul cu programe și fișiere Personalizarea desktop-ului 	<p>Support și asistență Windows</p> <ol style="list-style-type: none"> Faceți click pe butonul de Start (Pornire)  al Windows Vista, apoi pe Help and Support (Suport și asistență). În câmpul <i>Search Help</i> (Căutare ajutor), introduceți un cuvânt sau o sintagmă care descrie problema dumneavoastră, apoi apăsați tasta <Enter> sau faceți click pe pictograma-lupă. Faceți click pe subiectul care corespunde problemei dumneavoastră. Urmați instrucțiunile de pe ecran.
<ul style="list-style-type: none"> Informații despre activitatea de rețea, programul asistent pentru administrarea alimentării, butoanele de lansare rapidă și alte elemente controlate de Dell QuickSet 	<p>Dell QuickSet Help (Ajutor Dell QuickSet)</p> <p>Pentru a vizualiza <i>Dell QuickSet Help</i> (Ajutor Dell QuickSet), faceți click dreapta pe pictograma Dell QuickSet din zona de notificare.</p> <p>Pentru mai multe informații despre Dell QuickSet, consultați „Funcțiile aplicației Dell™ QuickSet” la pagina 169.</p>

Ce căutați?	Găsiți aici
<ul style="list-style-type: none"> Reinstalarea sistemului de operare 	<p>Suportul optic cu sistemul de operare</p> <p>Sistemul de operare este deja instalat în calculator dumneavoastră. Pentru a reinstala sistemul de operare, alegeți una din metodele următoare:</p> <ul style="list-style-type: none"> Microsoft Windows System Restore (Restaurare sistem Microsoft Windows) – Utilizând Microsoft Windows System Restore (Restaurare sistem Microsoft Windows), calculatorul revine la o stare anterioară de funcționare fără ca fișierele de date să fie afectate. Dell PC Restore – Utilitarul Dell PC Restore readuce calculatorul la starea inițială de funcționare. Este posibil ca Dell PC Restore să nu fie livrat odată cu calculatorul. Suportul optic pentru instalarea sistemului de operare – Dacă ați primit un suport optic cu sistemul de operare la livrarea calculatorului, puteți utiliza acest suport pentru a restaura sistemul de operare. <p>Pentru mai multe informații, consultați „Restaurarea sistemului de operare” la pagina 134.</p>

Ce căutați?

Găsiți aici

După reinstalarea sistemului de operare, reinstalați driverele pentru dispozitivele incluse în calculatorul dumneavoastră folosind suportul optic *Drivers and Utilities* (Drivele și utilitare).



Eticheta cu cheia produsului pentru sistemul de operare este lipită pe calculator.

NOTĂ: Culoarea suportului optic de instalare a sistemului de operare variază în funcție de sistemul de operare comandat.

Despre calculatorul dumneavoastră

Stabilirea configurației calculatorului dumneavoastră

În funcție de opțiunile efectuate la achiziționarea calculatorului, acesta are o anumită configurație a controlerului video. Pentru a stabili configurația controlerului video al calculatorului:

- 1 Faceți click pe **Start**  (Pornire), apoi pe **Help and Support** (Suport și asistență).
- 2 În secțiunea **Pick a Task** (Selectare activitate), faceți click pe **Use Tools to view your computer information and diagnose problems** (Utilizare Instrumente pentru vizualizarea informațiilor despre calculator și diagnosticarea problemelor).
- 3 În secțiunea **My Computer Information** (Calculatorul meu – Informații), selectați **Hardware**.

În fereastra **My Computer Information – Hardware** (Calculatorul meu – Informații – Hardware) puteți vizualiza tipul de controler video instalat în calculator, precum și celelalte componente hardware.

Vedere frontală

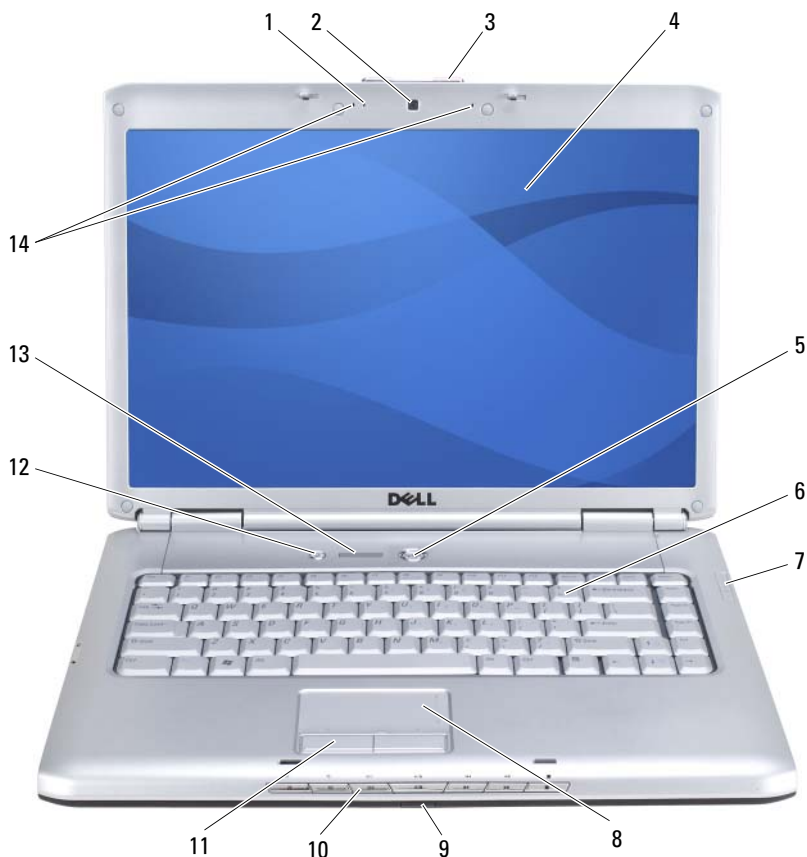

- | | | | |
|----|---|----|---------------------------------|
| 1 | indicator cameră video (opțional) | 2 | camera video (opțional) |
| 3 | dispozitiv deblocare afișaj | 4 | afișaj |
| 5 | butonul pornire/oprire | 6 | tastatură |
| 7 | lumini indicatoare pentru starea dispozitivelor | 8 | touch-pad |
| 9 | dispozitiv cu senzor infraroșu | 10 | butoanele de control media |
| 11 | butoanele touch-pad | 12 | Butonul Dell™ MediaDirect™ |
| 13 | luminile indicatoare pentru starea tastaturii | 14 | microfoane digitale încorporate |

INDICATOR CAMERĂ VIDEO — Indică faptul că este pornită camera video. În funcție de configurația aleasă atunci când ați comandat calculatorul, este posibil ca acesta să nu includă o cameră video.

CAMERA VIDEO — Cameră integrată pentru captare video, conferințe și chat. În funcție de configurația aleasă atunci când ați comandat calculatorul, este posibil ca acesta să nu includă o cameră video.

DISPOZITIV DEBLOCARE AFIȘAJ — Menține afișajul închis.

AFIȘAJ — Pentru mai multe informații despre afișajul dumneavoastră, consultați „Utilizarea afișajului” la pagina 41.

BUTONUL PORNIRE/OPRIRE — Apăsați butonul pornire/oprire pentru a deschide calculatorul sau pentru a ieși dintr-un mod de administrare a alimentării (consultați „Configurarea setărilor de administrare a alimentării” la pagina 53).



ANUNȚ: Pentru a evita pierderile de date, opriți calculatorul executând închiderea sistemului de operare Microsoft® Windows®, nu prin apăsarea butonului pornire/oprire.

În cazul în care calculatorul nu mai răspunde la comenzi, țineți apăsat butonul pornire/oprire până când calculatorul se închide complet (acest proces poate dura câteva secunde).

TASTATURĂ — Pentru mai multe informații despre tastatură, consultați „Utilizarea tastaturii și a touch-pad-ului” la pagina 43.

LUMINI INDICATOARE PENTRU STAREA DISPOZITIVELOR

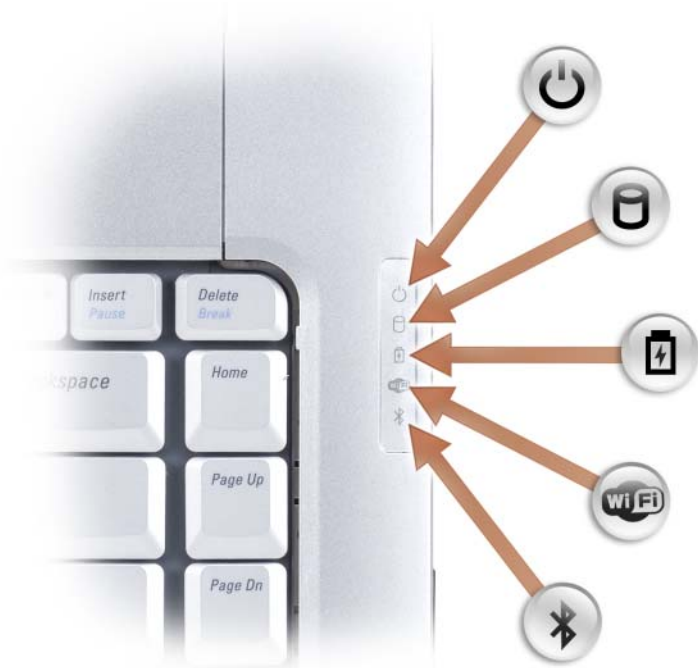

Luminile indicatoare albastre situate în dreapta tastaturii indică următoarele:



Lumina indicatoare a butonului pornire/oprire – Se aprinde când porniți calculatorul și luminează intermitent când acesta se află într-un mod de administrare a alimentării.



Lumina indicatoare pentru activitatea unității hard disk – Se aprinde la citirea sau scrierea de date.



ANUNȚ: Pentru a evita pierderile de date, nu opriți niciodată calculatorului în timp ce lumina indicatoare  se aprinde intermitent.



Lumina indicatoare pentru starea bateriei – Se aprinde continuu sau intermitent pentru a indica nivelul de încărcare a bateriei.



Lumina indicatoare pentru starea WiFi – Se aprinde când este activată rețeaua wireless. Rețeaua wireless poate fi activată sau dezactivată cu ajutorul comutatorului pentru rețeaua wireless (consultați „comutator wireless” la pagina 27).

✖ Lumina indicatoare pentru starea Bluetooth® – Se aprinde atunci când este activată o placă ce utilizează tehnologia wireless Bluetooth.

NOTĂ: Placa ce utilizează tehnologia wireless Bluetooth este o dotare opțională. Lumina indicatoare ✖ se aprinde numai dacă ați comandat placa la achiziționarea calculatorului. Pentru mai multe informații, consultați documentația primită odată cu placa.

Pentru a opri numai funcționalitatea tehnologiei wireless Bluetooth, faceți clic dreapta pe pictograma ✖ din zona de notificare, apoi faceți clic pe **Disable**

Bluetooth Radio (Dezactivare Bluetooth Radio).

Pentru activarea sau dezactivarea rapidă a tuturor dispozitivelor wireless, folosiți comutatorul pentru rețeaua wireless (consultați „comutator wireless” la pagina 27).

În cazul în care calculatorul este conectat la o priză electrică, lampa indicatoare  arată următoarele:

- Albastru continuu: Bateria se încarcă.
- Albastru intermitent: Bateria este încărcată aproape complet.
- Stinsă: Bateria este încărcată corespunzător.

În cazul în care calculatorul este alimentat de baterie, lumina indicatoare  arată următoarele:

- Stinsă: Bateria este încărcată corespunzător (sau calculatorul este oprit).
- Portocaliu intermitent: Nivelul de încărcare a bateriei este scăzut.
- Portocaliu continuu: Bateria este descărcată aproape complet.

TOUCH-PAD — Touch-pad-ul are funcționalitatea unui mouse (consultați „Touch-pad” la pagina 46).

BUTOANELE TOUCH-PAD — Aceste butoane au aceeași funcționalitate cu butoanele unui mouse, când touch-pad-ul este utilizat pentru a deplasa cursorul pe afișaj (consultați „Touch-pad” la pagina 46).

BUTOANELE DE CONTROL MEDIA — Controlează redarea de pe CD, DVD și din Media Player.



 Suprimare sunet.

 Redare pistă anterioară.

 Reducere volum.

 Redare pistă următoare.

 Creștere volum.  Stop.



 Redare sau pauză.

BUTONUL DELL™ MEDIADIRECT™ — Apăsați butonul Dell MediaDirect pentru a lansa Dell MediaDirect (consultați „Utilizarea aplicației Dell MediaDirect™” la pagina 62).

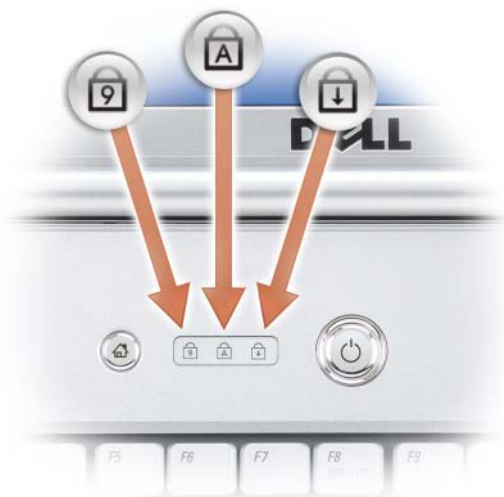
LUMINILE INDICATOARE PENTRU STAREA TASTATURII



Luminile indicatoare albastre situate deasupra tastaturii arată următoarele:

-  Se aprinde când este activată tastatura numerică.
-  Se aprinde când este activată funcția majuscule (Caps Lock).
-  Se aprinde când este activată funcția scroll lock.

MICROFOANE DIGITALE ÎNCORPORATE — Microfon integrat pentru conferințe și chat.

Vedere laterală stânga

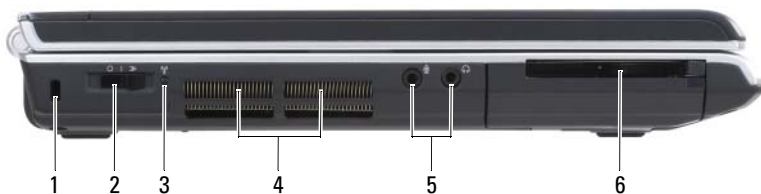

- | | | | |
|---|----------------------------------|---|------------------------|
| 1 | slot cablu de securitate | 2 | comutator wireless |
| 3 | lumină indicatoare Wi-Fi Catcher | 4 | orificii de ventilație |
| 5 | conectori audio | 6 | slotul ExpressCard |

SLOT CABLU DE SECURITATE — Permite atașarea la calculator a unui dispozitiv antifurt disponibil în comerț (consultați „Cablul de siguranță” la pagina 97).

COMUTATOR WIRELESS — La activarea prin Dell QuickSet, cu ajutorul acestui comutator puteți căuta o rețea wireless locală (WLAN) în zona în care vă aflați. De asemenea, puteți folosi comutatorul pentru pornirea sau oprirea rapidă a oricărui dispozitive wireless, de exemplu plăcile WLAN și plăcile interne ce utilizează tehnologia wireless Bluetooth (consultați „Dell Wi-Fi Catcher™ Network Locator” la pagina 96).

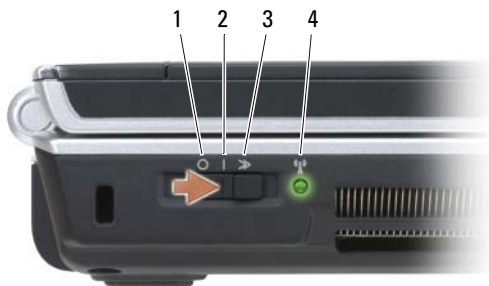

- | | | |
|---|---------------------|---|
| 1 | închis | Dezactivează dispozitivele wireless. |
| 2 | deschis | Activează dispozitivele wireless. |
| 3 | poziția tranzitorie | Dispozitivul caută rețele WLAN (consultați „Dell Wi-Fi Catcher™ Network Locator” la pagina 96). |

- 4 lumină indicatoare Wi-Fi Catcher
- Verde intermitent: Căutare rețele
 - Verde continuu: Semnal rețea puternic
 - Galben continuu: Semnal rețea slab
 - Galben intermitent: Eroare
 - Stinsă: Niciun semnal

⚠️ AVERTISMENT: Nu blocați, nu introduceți obiecte și nu permiteți acumularea prafului în orificiile de ventilație. În timpul funcționării, nu depozitați calculatorul într-un mediu cu circulație redusă a aerului, de exemplu într-o servietă închisă. Circulația redusă a aerului poate duce la defectarea calculatorului sau poate provoca incendii.

ORIFICII DE VENTILAȚIE — Calculatorul folosește un ventilator intern pentru a circula aerul prin orificiile de ventilație, ceea ce previne supraîncălzirea echipamentului. Ventilatorul pornește atunci când calculatorul se încălzește. Zgomotul ventilatorului este normal și nu indică existența unei probleme legate de ventilator sau de calculator.

CONECTORI AUDIO



La conectorul  puteți atașa căști.

La conectorul  puteți atașa un microfon.

SLOTUL EXPRESSCARD — Suportă un singur ExpressCard. Calculatorul este livrat cu un card *blanc* de plastic introdus în slot. Pentru mai multe informații, consultați „Utilizarea ExpressCard-urilor” la pagina 79.

Vedere laterală dreapta



- | | | | |
|---|---|----|--|
| 1 | lumina indicatoare pentru starea bateriei | 2 | lumina indicatoare pentru activitatea unității hard disk |
| 3 | lumină indicatoare pentru pornire/oprire | 4 | unitate optică |
| 5 | butonul eject | 6 | Cititorul 8-în-1 de carduri de memorie |
| 7 | conector IEEE 1394 | 8 | conector video (VGA) |
| 9 | conector de rețea (RJ-45) | 10 | conectori USB (2) |

UNITATE OPTICĂ — Pentru mai multe informații despre unitatea optică, consultați „Utilizarea dispozitivelor de stocare multimedia” la pagina 57.

BUTONUL EJECT — Apăsați butonul eject pentru a deschide unitatea optică.

CITITORUL 8-ÎN-1 DE CARDURI DE MEMORIE — Oferă o metodă rapidă și comodă de a vizualiza și partaja fotografiile digitale, muzică și filme stocate pe un card de memorie media. Calculatorul este livrat cu un card *blanc* de plastic introdus în slot. Cititorul 8-în-1 de carduri de memorie citește următoarele tipuri de carduri de memorie digitală media:

- card de memorie Secure Digital (SD)
- card SDIO
- MultiMediaCard (MMC)
- Memory Stick
- Memory Stick PRO
- xD-Picture Card
- Hi Speed-SD
- Hi Density-SD

CONECTOR IEEE 1394 — Conectează dispozitive ce suportă IEEE 1394 cu viteze mari de transfer, de exemplu anumite camere video digitale.

CONECTOR VIDEO

Conectează dispozitive video, de exemplu un monitor.



CONECTOR DE REȚEA (RJ-45)

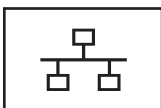

Conectează calculatorul la o rețea. Cele două lumini indicatoare de lângă conector indică starea și activitatea conexiunilor de rețea cu cablu.

Pentru informații privind utilizarea adaptorului de rețea, consultați manualul de utilizare al acestui dispozitiv, furnizat la achiziționarea calculatorului.

CONECTORI USB

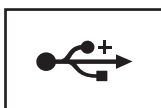

Conectează dispozitive USB, de exemplu un mouse, o tastatură sau o imprimantă.

Vedere posterioară



- | | | | |
|---|--------------------------------------|---|-------------------|
| 1 | conector S-video TV-out | 2 | conectori USB (2) |
| 3 | conector pentru transformatorul c.a. | 4 | baterie |
| 5 | conector de modem (RJ-11) | | |

CONECTOR S-VIDEO TV-OUT



Conectează calculatorul la un televizor. De asemenea, conectează dispozitive ce suportă semnal audio digital prin intermediul cablului adaptor TV/audio digital.

CONECTORI USB

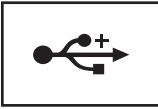

Conectează dispozitive USB, de exemplu un mouse, o tastatură sau o imprimantă.

CONECTOR PENTRU TRANSFORMATORUL C.A. — Atașează un transformator c.a. la calculator. Transformatorul c.a. convertește tensiunea c.a. la tensiunea c.d. necesară calculatorului. Puteți conecta transformatorul c.a. indiferent dacă sistemul este pornit sau oprit.



AVERTISMENT: Transformatorul c.a. poate fi conectat la prize electrice întreaga lume. Cu toate acestea, conectorii de tensiune și prelungitoarele variază de la o țară la alta. Utilizarea unui cablu incompatibil sau conectarea necorespunzătoare a cablului la prelungitor sau la priza electrică poate provoca incendii sau poate duce la deteriorarea echipamentului.



ANUNȚ: Când deconectați cablul transformatorului c.a. de la calculator, prindeți conectorul, nu cablul, și trageți ferm, dar cu grijă, pentru a preveni deteriorarea cablului.

CONECTOR DE MODEM (RJ-11)



Conectați cablul telefonic la conectorul de modem.

Pentru informații privind utilizarea modemului, consultați documentația online referitoare la modem, furnizată la achiziționarea calculatorului.

Vedere partea inferioară



- | | | | |
|---|---------------------------------------|---|---|
| 1 | difuzor stânga | 2 | compartiment modul de memorie/bateria plată internă |
| 3 | dispozitiv cu senzor infraroșu | 4 | difuzor dreapta |
| 5 | compartiment mini card rețea wireless | 6 | baterie |

- | | | | |
|---|---|----|--|
| 7 | indicator pentru nivelul de încărcare/starea bateriei | 8 | dispozitive de deblocare a compartimentului bateriei (2) |
| 9 | ventilator | 10 | unitatea hard disk |

DIFUZOR STÂNGA — Pentru a ajusta volumul difuzorului integrat, apăsați butoanele de control al volumului sau butonul de suprimare a sunetului.

COMPARTIMENT MODUL DE MEMORIE/BATERIA PLATĂ INTERNĂ — Acest compartiment conține modulul de memorie DIMM B și bateria plată internă. Pentru mai multe informații, consultați „Instalarea și înlocuirea componentelor” la pagina 141.

DISPOZITIV CU SENZOR INFRAROȘU — Permite transferul de fișiere de la calculatorul dumneavoastră la un alt dispozitiv cu senzor infraroșu, fără a folosi conexiuni prin cablu. La livrarea calculatorului, senzorul este dezactivat. Pentru a activa senzorul, puteți utiliza programul de configurare a sistemului (consultați „Utilizarea programului de configurare a sistemului” la pagina 191). Pentru informații referitoare la transferul de date, consultați secțiunea Windows Help and Support (Suport și asistență) – faceți clic pe **Start** (Pornire) , apoi pe **Help and Support** (Suport și asistență) sau documentația furnizată la achiziționarea dispozitivului cu senzor infraroșu.

DIFUZOR DREAPTA — Pentru a ajusta volumul difuzorului integrat, apăsați butoanele de control al volumului sau butonul de suprimare a sunetului.

COMPARTIMENT MINI CARD REȚEA WIRELESS — Compartiment pentru Mini Carduri WLAN, WWAN sau WPAN (consultați „Mini Carduri wireless” la pagina 156).

BATERIE — Când este instalată o baterie, puteți utiliza calculatorul fără a fi conectat la o priză electrică (consultați „Utilizarea bateriei” la pagina 49).

INDICATOR PENTRU NIVELUL DE ÎNCĂRCARE/STAREA BATERIEI — Oferă informații privind nivelul de încărcare a bateriei (consultați „Verificarea nivelului de încărcare al bateriei” la pagina 50).

DISPOZITIVE DE DEBLOCARE A COMPARTIMENTULUI BATERIEI — Deblochează bateria (pentru instrucțiuni, consultați „Înlocuirea bateriei” la pagina 54).

VENTILATOR — Calculatorul folosește un ventilator pentru a circula aerul prin orificiile de ventilație, ceea ce previne supraîncălzirea echipamentului. Ventilatorul pornește atunci când calculatorul se încălzește. Zgomotul ventilatorului este normal și nu indică existența unei probleme legate de ventilator sau de calculator.

UNITATEA HARD DISK — Permite stocarea de software și date.

Configurarea calculatorului

Conectarea la Internet

 **NOTĂ:** Furnizorii de servicii de Internet și ofertele acestora variază în funcție de țară.

Pentru a vă conecta la Internet, aveți nevoie de un modem sau de o conexiune de rețea și de un furnizor de servicii de Internet (Internet Service Provider – ISP). Furnizorul de servicii de Internet vă va oferi una sau mai multe opțiuni de conectare la Internet, după cum urmează:

- Conexiune DSL, care asigură acces de mare viteză la Internet prin intermediul unei linii telefonice sau al unui serviciu de telefonie mobilă existent. O conexiune DSL permite accesul la Internet și utilizarea telefonului pe aceeași linie simultan.
- Conexiune prin modem de cablu, care asigură acces de mare viteză la Internet prin intermediul liniei locale de cablu TV.
- Conexiune prin modem de satelit, care asigură acces de mare viteză la Internet prin intermediul unui sistem de televiziune prin satelit.
- Conexiune pe linie comutată, care asigură acces la Internet prin intermediul unei linii telefonice. Conexiunile pe linie comutată sunt considerabil mai lente decât conexiunile DSL, prin cablu și prin modem de satelit.
- Tehnologia pentru rețele de arie largă wireless (Wireless Wide Area Network – WWAN) sau pentru rețele mobile de bandă largă asigură o conexiune de bandă largă la Internet prin intermediul tehnologiei celulare.
- Conexiunile la rețele locale wireless (Wireless Local Area Network – WLAN) utilizează comunicarea prin unde radio de înaltă frecvență. În general, un ruter pentru rețea wireless este conectat la cablul pentru rețeaua de bandă largă sau la modemul DSL care transmite semnalul Internet la calculator.

Dacă utilizați o conexiune pe linie comutată, înainte de a configura conexiunea la Internet, conectați o linie telefonică la conectorul modemului din calculator și la priza telefonică de perete. Dacă utilizați o conexiune DSL, prin cablu sau prin modem de satelit, luați legătura cu furnizorul de servicii de Internet sau de servicii de telefonie mobilă pentru instrucțiuni de configurare.

Configurarea conexiunii la Internet

Pentru a configura o conexiune la Internet cu ajutorul unei pictograme de comandă rapidă existente pe desktop, asigurate de furnizorul de servicii de Internet:

- 1 Salvați și închideți toate fișierele și programele deschise.
- 2 Faceți dublu click pe pictograma serviciului de Internet de pe desktop-ul Microsoft® Windows®.
- 3 Urmați instrucțiunile de pe ecran pentru a finaliza configurarea.



NOTĂ: Dacă întâmpinați dificultăți la conectarea la Internet, consultați secțiunea „Probleme legate de mesajele e-mail, modem sau conexiunea Internet” la pagina 108. Dacă nu vă puteți conecta la Internet, dar ați reușit să vă conectați în trecut, este posibil să existe o disfuncționalitate a serviciului de Internet. Luați legătura cu furnizorul pentru a cere informații despre starea serviciului sau încercați să vă conectați mai târziu.



NOTĂ: Păstrați la îndemână informațiile oferite de furnizorul de servicii de Internet. Dacă nu aveți un furnizor de servicii de Internet, programul asistent **Connect to the Internet** (Conectare la Internet) vă poate ajuta să găsiți unul.

Dacă nu aveți pe desktop o pictogramă pentru serviciul de Internet sau dacă doriți să configurați o conexiune la Internet oferită de un alt furnizor:

- 1 Salvați și închideți toate fișierele și programele deschise.
- 2 Faceți click pe **Start** (Pornire) , apoi pe **Control Panel** (Panou de control).
- 3 În meniul **Network and Internet** (Rețea și Internet), faceți click pe **Connect to the Internet** (Conectare la Internet).

Va apărea fereastra **Connect to the Internet** (Conectare la Internet).

- 4 Faceți click fie pe **Broadband (PPPoE)** (Conexiune de bandă largă [PPPoE]), fie pe **Wireless** (Conexiune wireless), fie pe **Dial-up** (Conexiune pe linie comutată), în funcție de tipul conexiunii dorite:
 - Selectați **Broadband** (Conexiune de bandă largă) dacă veți utiliza un modem DSL, un modem de cablu TV sau un modem de satelit.
 - Selectați **Wireless** (Conexiune wireless) dacă veți utiliza o conexiune wireless prin intermediul unui card WLAN.
 - Selectați **Dial-up** (Conexiune pe linie comutată) dacă veți utiliza un modem de linie comutată sau ISDN.



NOTĂ: Dacă nu știți ce tip de conexiune să selectați, faceți click pe **Help me choose** (Ajutor selectare) sau luați legătura cu furnizorul de servicii de Internet.

- 5 Urmați instrucțiunile de pe ecran și utilizați informațiile de configurare oferite de furnizorul de servicii de Internet pentru a finaliza configurarea.

Transferul de informații către un alt calculator

Puteți transfera următoarele tipuri de date de la un calculator la altul:

- Mesaje e-mail
- Setări ale barelor de instrumente
- Dimensiuni ale ferestrelor
- „Semne de carte” pentru Internet

Pentru transferarea datelor, utilizați una din metodele de mai jos:

- Programul asistent Windows Easy Transfer (Transfer facil), un cablu Easy Transfer și un port USB
- Prin intermediul unei rețele
- Suporturi optice amovibile de stocare, cum ar fi un CD inscriptibil

Windows Easy Transfer (Transfer facil)

- 1 Faceți click pe **Start** (Pornire)  → **All programs** (Toate programele) → **Accessories** (Accesorii) → **System Tools** (Instrumente sistem) → **Windows Easy Transfer** (Transfer rapid).
- 2 În caseta de dialog **User Account Control** (Control conturi utilizatori), faceți click pe **Continue** (Continuare).
- 3 Faceți click pe **Next** (Pasul următor).
- 4 Faceți click pe **Start a new transfer** (Pornire transfer nou) sau pe **Continue a transfer in progress** (Continuare transfer în desfășurare).
- 5 Urmați instrucțiunile din programul asistent Windows Easy Transfer (Transfer facil).

Configurarea unei imprimante



ANUNȚ: Înainte de a conecta o imprimantă la calculator, finalizați configurarea sistemului de operare.

Consultați documentația care însoțește imprimanta pentru informații de configurare, inclusiv privind metodele de:

- obținere și instalare a driverelor actualizate
- conectare a imprimantei la calculator
- alimentare cu hârtie și instalare a tonerului sau a cartușului de cerneală

Pentru asistență tehnică, luați legătura cu producătorul imprimantei sau consultați manualul de utilizare al acesteia.

Cablul de imprimantă

Imprimanta se conectează la calculator prin intermediul unui cablu USB. Este posibil să primiți imprimanta fără cablu de imprimantă. Dacă achiziționați cablul separat, asigurați-vă că acesta este compatibil cu imprimanta și calculatorul. Dacă ați achiziționat un cablu de imprimantă împreună cu calculatorul, cablul poate fi livrat împreună cu restul echipamentului.



Conectarea unei imprimante USB

 **NOTĂ:** Puteți conecta dispozitive USB în timp ce calculatorul este pornit.

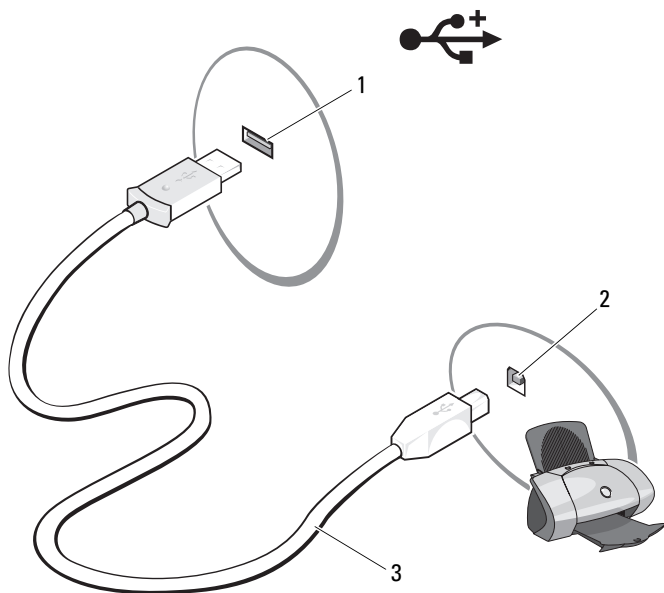
- 1 Finalizați configurarea sistemului de operare dacă nu ați făcut deja acest lucru.
- 2 Conectați cablul de imprimantă USB la conectorii USB ai calculatorului și imprimantei. Cablul USB poate fi conectat într-un singur sens.



- | | | | |
|---|----------------------------------|---|-------------------------------|
| 1 | conectorul USB al calculatorului | 2 | conectorul USB al imprimantei |
| 3 | cablu de imprimantă USB | | |

- 3 Porniți imprimanta, apoi porniți calculatorul.
Dacă apare fereastra **Add New Hardware Wizard** (Program asistent adăugare hardware), faceți click pe **Cancel** (Anulare).
- 4 Faceți click pe **Start** (Pornire) , iar apoi pe **Network** (Rețea).
- 5 Faceți click pe **Add a printer** (Adăugare imprimantă) pentru a porni programul Add Printer Wizard (Program asistent adăugare imprimantă).
-  **NOTĂ:** Pentru a instala driverul pentru imprimantă, consultați „Reinstalarea driverelor și utilităților” la pagina 131 și documentația primită odată cu imprimanta.
- 6 Faceți click pe **Add a local printer** (Adăugare imprimantă locală) sau pe **Add a network, wireless, or Bluetooth printer** (Adăugare imprimantă de rețea, wireless sau Bluetooth).
- 7 Urmați instrucțiunile din Add Printer Wizard (Program adăugare imprimantă).

Dispozitive de protecție a alimentării

În comerț, sunt disponibile diverse dispozitive care asigură protecție împotriva fluctuațiilor și căderilor de tensiune:

- Dispozitive de protecție împotriva supratensiunii
- Reglatoarele de tensiune
- Surse de alimentare neîntreruptibile (uninterruptible power supply – UPS)

Dispozitivele de protecție împotriva supratensiunii

Utilizarea dispozitivelor de protecție împotriva supratensiunii și a prelungitoarelor echipate cu protecție împotriva supratensiunii previne deteriorarea calculatorului în urma oscilațiilor de tensiune din timpul furtunilor cu descărcări electrice sau după întreruperi ale curentului. Anumiți producători de dispozitive de protecție împotriva supratensiunii acoperă prin garanție anumite tipuri de defecțiuni. Atunci când alegeți un dispozitiv de protecție împotriva supratensiunii, citiți cu atenție certificatul de garanție. Dispozitivele cu o putere nominală mai mare oferă mai multă protecție. Comparați puterile nominale ale diferitelor dispozitive disponibile pentru a determina cu aproximație eficiența acestora.

- ➔ **ANUNȚ:** Majoritatea dispozitivelor de protecție împotriva supratensiunii nu protejează împotriva fluctuațiilor de tensiune și a întreruperilor de curent cauzate de trăsnete care lovesc în apropiere. În timpul furtunilor cu descărcări electrice, deconectați linia telefonică de la priza telefonică de perete și deconectați calculatorul de la priza electrică.

Numeroase dispozitive de protecție împotriva supratensiunii sunt prevăzute cu un conector de linie telefonică pentru protecția modemului. Pentru instrucțiuni de conectare a modemului, consultați documentația dispozitivului de protecție împotriva supratensiunii.

- ➔ **ANUNȚ:** Nu toate dispozitivele de protecție împotriva supratensiunii oferă protecție pentru adaptorul de rețea. În timpul furtunilor cu descărcări electrice, deconectați cablul de rețea de la priza de rețea din perete.

Regulatele de tensiune

- ➔ **ANUNȚ:** Regulatele de tensiune nu oferă protecție împotriva întreruperilor de curent.

Regulatele de tensiune sunt proiectate pentru a menține tensiunea c.a. la un nivel relativ constant.

Sursele de alimentare neîntreruptibile

- ➔ **ANUNȚ:** Pierderile de curent din timpul salvării datelor pe unitatea hard disk pot cauza pierderi de date sau deteriorarea fișierelor.

-  **NOTĂ:** Pentru a asigura o durată maximă de funcționare a bateriei, conectați numai calculatorul la o sursă neîntreruptibilă. Conectați alte dispozitive, de exemplu imprimanta, la un prelungitor separat, cu protecție împotriva supratensiunii.

O sursă neîntreruptibilă oferă protecție împotriva fluctuațiilor de tensiune și a întreruperilor de curent. Dispozitivele UPS conțin o baterie care alimentează temporar dispozitivele conectate în momentul întreruperii alimentării de la priza electrică. Bateria se încarcă atunci când există alimentare de la priză. Pentru informații privind durata de funcționare a bateriei și pentru a vă asigura că dispozitivul este aprobat de Underwriters Laboratories (UL), consultați documentația oferită de producătorul dispozitivului.

Utilizarea afișajului

Reglarea luminozității

Dacă utilizați un calculator Dell™ alimentat de o baterie, puteți economisi energia prin setarea luminozității afișajului la cel mai scăzut nivel convenabil.

- Apăsați tastele <Fn> și săgeată sus pentru a crește luminozitatea afișajului integrat (dar nu și a unui monitor extern).
- Apăsați tastele <Fn> și săgeată jos pentru a reduce luminozitatea afișajului integrat (dar nu și a unui monitor extern).



NOTĂ: Aceste combinații de taste pentru reglarea luminozității nu afectează decât afișajul calculatorului portabil, nu și monitoarele sau proiectoarele pe care le conectați la acesta sau la dispozitivul de andocare. În cazul în care calculatorul dumneavoastră este conectat la un monitor extern și încercați să ajustați luminozitatea acestuia, este posibil ca indicatorul de nivel al luminozității să fie afișat pe ecranul monitorului extern, dar nivelul de luminozitate al acestuia nu va fi modificat.

Comutarea imaginii de pe afișajul integrat pe un proiector

Dacă, la pornire, calculatorul este conectat la un dispozitiv extern (cum ar fi un monitor extern sau un proiector), iar acest dispozitiv este pornit, imaginea poate apărea fie pe afișajul integrat, fie pe dispozitivul extern.

Apăsați <Fn> <F8> pentru a comuta imaginea între afișaj și dispozitivul extern sau pentru ca imaginea să apară simultan pe afișaj și pe dispozitivul extern.

Setarea rezoluției și a ratei de refresh a afișajului



NOTĂ: Dacă modificați setările actuale pentru rezoluția afișajului și selectați o rezoluție care nu este suportată de calculator și afișaj, imaginea poate deveni neclară, iar textul poate fi dificil de citit. Înainte de a modifica setările pentru afișaj, notați setările curente pentru a putea reveni la acestea în caz de necesitate.

Prin reglarea rezoluției afișajului, puteți mări lizibilitatea textului și puteți modifica maniera de afișare a imaginilor pe ecran. Pe măsură ce măriți rezoluția, elementele vor apărea mai mici pe ecran. O rezoluție mai mică va determina textul și imaginile să apară mai mari, ceea ce poate fi util persoanelor cu probleme de vedere. Pentru a afișa un program la o anumită rezoluție, este necesar ca atât placa video, cât și afișajul să suporte programul respectiv, iar driverele corespunzătoare pentru placa video să fie instalate.

 **NOTĂ:** Utilizați numai drivere pentru placa video furnizate de Dell. Acestea au fost create special pentru a asigura performanțe maxime cu sistemul de operare instalat de Dell.

Dacă selectați o rezoluție sau o paletă de culori mai înaltă decât cea suportată de afișaj, setările sunt reglate automat la cele mai apropiate valori suportate.

Pentru a seta rezoluția și rata de refresh a afișajului:

- 1 Faceți click pe **Start** (Pornire)  → **Control Panel** (Panou de control).
- 2 În fereastra **Appearances and Personalization** (Aspect și personalizare), faceți click pe **Adjust screen resolution** (Reglare rezoluție ecran).
- 3 În fereastra **Display Settings** (Setări afișaj), sub **Resolution** (Rezoluție), deplasați cursorul orizontal la stânga sau la dreapta pentru a micșora/mări rezoluția ecranului.

 **NOTĂ:** Pentru instrucțiuni suplimentare, faceți clic pe **How do I get the best display?** (Setarea afișajului pentru performanțe maxime).

Utilizarea tastaturii și a touch-pad-ului

Tastatura numerică

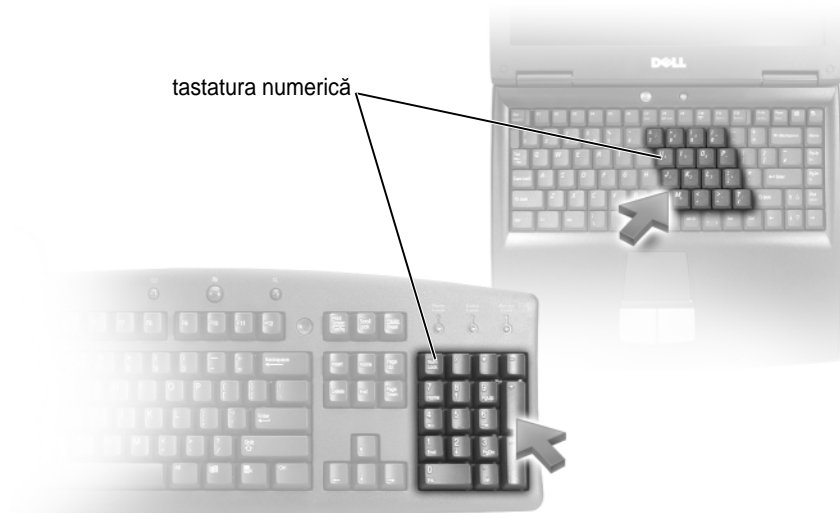

Tastatura numerică funcționează la fel ca cea a unei tastaturi externe. Fiecare tastă de pe tastatura numerică are funcții multiple. Cifrele și simbolurile pentru tastatura numerică sunt marcate cu albastru în partea dreaptă a tastelor. Pentru introducerea unui număr sau a unui simbol, țineți apăsat <Fn> și apăsați tasta dorită.

- Pentru a activa tastatura numerică, apăsați <Num Lk>. LED-ul  indică faptul că tastatura numerică este activă.
- Pentru a dezactiva tastatura numerică, apăsați din nou <Num Lk>.

Combinatii de taste

Funcții ale sistemului

<Ctrl><Shift><Esc>	Deschide fereastra Task Manager (Manager activități).
--------------------	--

Funcții ale afișajului

<Fn><F8>	Afișează pictograme care reprezintă toate opțiunile de afișaj disponibile la un moment dat (numai afișaj, numai monitor extern sau numai proiector, afișaj și proiector simultan etc.). Evidențiați pictograma dorită pentru a comuta afișajul la opțiunea corespunzătoare.
<Fn> și săgeată sus	Crește luminozitatea numai pentru afișajul integrat (nu și pentru un monitor extern).
<Fn> și săgeată jos	Reduce luminozitatea numai pentru afișajul integrat (nu și pentru un monitor extern).

Bateria

<Fn><F3>	Afișează Dell QuickSet Battery Meter (Indicator nivel baterie Dell QuickSet) – a se vedea „Dell QuickSet Battery Meter (Indicator nivel baterie Dell QuickSet)” la pagina 50.
----------	---

Administrarea alimentării

<Fn><Esc>	Activează un mod de administrare a alimentării. Puteți reprograma această comandă rapidă a tastaturii pentru a activa un mod de management energetic diferit, utilizând fila Advanced (Avansat) din fereastra Power Options Properties (Proprietăți opțiuni de alimentare) – a se vedea „Configurarea setărilor de administrare a alimentării” la pagina 53.
-----------	--

Funcțiile tastei Microsoft® Windows®

Tasta Windows și <m>	Minimizează toate ferestrele deschise.
Tasta Windows și <Shift><m>	Restabilește toate ferestrele minimizezate. Această combinație de taste funcționează ca o comandă de comutare, pentru a restabili ferestrele minimizezate, după utilizarea combinației: tasta Windows și <m>.
Tasta Windows și <e>	Pornește Windows Explorer.
Tasta Windows și <R>	Deschide caseta de dialog Run (Rulare).
Tasta Windows și <F>	Deschide caseta de dialog Search Results (Rezultate căutare).
Tasta Windows și <Ctrl><F>	Deschide caseta de dialog Search Results-Computer (Rezultate căutare – calculator), în cazul în care calculatorul este conectat la o rețea.
Tasta Windows și <Pause (Pauză)>	Deschide caseta de dialog System Properties (Proprietăți sistem).

Combi-nații de taste pentru Dell QuickSet

Dacă este instalat Dell QuickSet, puteți utiliza și alte comenzi rapide ale tastaturii pentru funcții precum Battery Meter (Indicator nivel baterie) sau pentru a activa modul dorit de administrare a alimentării. Pentru mai multe informații privind combinațiile de taste pentru Dell QuickSet, faceți click dreapta pe pictograma QuickSet din zona de notificare, apoi faceți clic pe **Help** (Ajutor).

Reglarea setărilor tastaturii

Pentru a regla parametrii de funcționare ai tastaturii, de exemplu frecvența de repetare a unui caracter:

- 1 Faceți click pe **Start** (Pornire) , apoi pe **Control Panel** (Panou de control).
- 2 Faceți click pe **Hardware and Sound** (Hardware și Sunet).
- 3 Faceți click pe **Keyboard** (Tastatură).

Touch-pad

Touch-pad-ul detectează presiunea și mișcarea degetului, pentru a permite deplasarea cursorului pe afișaj. Touch-pad-ul și butoanele acestuia se utilizează în mod similar unui mouse.

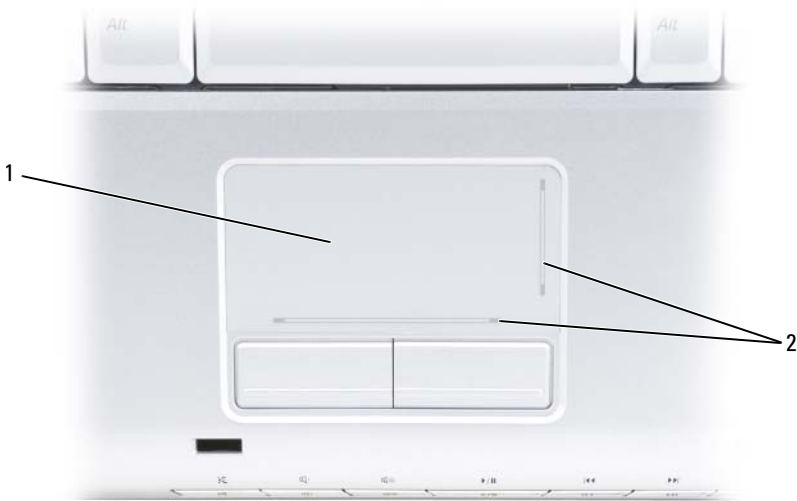

- 1 touch-pad 2 suprafață cu funcționalitate de derulare

- Pentru a deplasa cursorul, glisați degetul ușor pe suprafața touch-pad-ului.
- Pentru a selecta un obiect, atingeți ușor suprafața touch-pad-ului sau apăsați butonul stâng al touch-pad-ului cu degetul mare.
- Pentru a selecta și deplasa (sau glisa) un obiect, poziționați cursorul pe obiect și atingeți touch-pad-ul de două ori. La a doua atingere, mențineți degetul pe touch-pad și deplasați obiectul selectat prin glisarea degetului pe suprafața touch-pad-ului.
- Pentru a face dublu click pe un obiect, poziționați cursorul pe obiect și atingeți touch-pad-ul de două ori sau apăsați de două ori butonul stâng al touch-pad-ului cu degetul mare.

Personalizarea touch-pad-ului

Puteți folosi fereastra Mouse Properties (Proprietăți mouse) pentru a dezactiva touch-pad-ul sau pentru a regla setările acestuia.

- 1 Faceți click pe **Start** (Pornire) , apoi pe **Control Panel** (Panou de control).
- 2 Faceți click pe **Hardware and Sound** (Hardware și Sunet).
- 3 Faceți click pe **Keyboard** (Tastatură).
- 4 În fereastra **Mouse Properties** (Proprietăți mouse):
 - Faceți click pe fila **Device Select** (Selectare dispozitiv) pentru a dezactiva touch-pad-ul.
 - Faceți click pe fila **Touch Pad** pentru a regla setările touch-pad-ului.
- 5 Faceți click pe **OK** pentru a salva setările și a închide fereastra.

Utilizarea bateriei

Randamentul bateriei

 **NOTĂ:** Pentru informații cu privire la certificatul de garanție Dell pentru calculatorul dumneavoastră, consultați documentul *Informații produs* sau certificatul de garanție separat primit la livrarea calculatorului.

Pentru un randament optim al calculatorului și pentru a păstra setările din BIOS, utilizați calculatorul portabil Dell™ cu bateria principală instalată în permanență. Calculatorul este echipat implicit cu o baterie instalată în compartimentul corespunzător.

 **NOTĂ:** La livrare, este posibil ca bateria să nu fie complet încărcată. De aceea, la prima utilizare, conectați calculatorul la o priză electrică cu ajutorul transformatorului c.a. Pentru rezultate optime, utilizați calculatorul cu transformatorul c.a. conectat la priză până la încărcarea completă a bateriei. Pentru a vizualiza nivelul de încărcare a bateriei, poziționați cursorul mouse-ului pe pictograma-baterie din zona de notificare a sistemului de operare Windows.

 **NOTĂ:** Durata de funcționare a bateriei (până trebuie încărcată din nou) scade în timp. În funcție de frecvența și de condițiile de utilizare a bateriei, este posibil ca achiziționarea unei noi baterii în cursul duratei de viață a calculatorului să devină necesară.

 **NOTĂ:** Atunci când utilizați unitatea optică pentru a inscripționa suporturi de stocare, este recomandat să conectați calculatorul la o priză electrică.

Durata de funcționare a bateriei variază în funcție de condițiile de funcționare.

Operațiunile care reduc durata de funcționare a bateriei includ, fără a se limita la:

- Utilizarea unităților optice.
- Utilizarea dispozitivelor de comunicații wireless, a ExpressCard-urilor, a cardurilor de memorie sau a dispozitivelor USB.
- Setarea unei luminozități puternice pentru afișaj, utilizarea screensaver-elor 3D sau a altor programe consumatoare de energie, cum ar fi aplicațiile grafice 3D complexe.
- Utilizarea calculatorului în modul de performanță maximă (consultați „Configurarea setărilor de administrare a alimentării” la pagina 53 pentru informații despre accesarea meniurilor Windows Power Options Properties (Proprietăți opțiuni de alimentare) sau Dell QuickSet, pe care le puteți utiliza pentru a configura setările de administrare a alimentării).

Puteți verifica nivelul de încărcare al bateriei înainte de instalarea acesteia în calculator. De asemenea, în fereastra de opțiuni de administrare a alimentării, puteți opta pentru a fi avertizat atunci când nivelul bateriei este scăzut.

 **AVERTISMENT:** Utilizarea unei baterii incompatibile poate spori riscul de producere a incendiilor sau exploziilor. Înlocuiți bateria folosind exclusiv baterii compatibile achiziționate de la Dell. Bateria este special proiectată pentru a funcționa cu un calculator Dell. Nu instalați pe calculatorul dumneavoastră baterii provenind de la alte calculatoare.

 **AVERTISMENT:** Nu îndepărtați bateriile uzate împreună cu deșeurile menajere. Atunci când bateria se descarcă foarte repede, consultați o agenție locală de protecția mediului sau care se ocupă cu eliminarea deșeurilor pentru recomandări privind eliminarea unei baterii cu ioni de litiu (consultați secțiunea „Îndepărtarea bateriei” din documentul *Informații produs*).

 **AVERTISMENT:** Utilizarea necorespunzătoare a bateriei poate spori riscul de producere a incendiilor sau a arsurilor chimice. Nu perforați, nu incinerati, nu dezasamblați și nu expuneți bateria la temperaturi mai mari de 65°C (149°F). Nu lăsați bateria la îndemâna copiilor. Manipulați cu mare atenție bateriile deteriorate sau care prezintă scurgeri. Bateriile deteriorate pot prezenta scurgeri și pot provoca leziuni sau deteriorarea echipamentului.

Verificarea nivelului de încărcare al bateriei

Puteți verifica nivelul de încărcare al bateriei cu ajutorul calculatorului, folosind una din metodele următoare:

- Dell QuickSet Battery Meter (Indicator nivel baterie Dell QuickSet)
- Pictograma Microsoft Windows battery meter  (indicator nivel baterie Microsoft Windows), situată în zona de notificare
- Indicatorul pentru nivelul de încărcare/starea bateriei, situat pe baterie
- Fereastra pop-up de avertizare pentru nivel scăzut de încărcare al bateriei

Dell QuickSet Battery Meter (Indicator nivel baterie Dell QuickSet)

Pentru a vizualiza meniul Dell QuickSet Battery Meter (Indicator nivel baterie Dell QuickSet):

- Faceți dublu click pe pictograma Dell QuickSet din bara de activități, apoi faceți click pe **Battery Meter** (Indicator nivel baterie)

sau

- Apăsăți <Fn><F3>

Indicatorul de nivel al bateriei arată starea, condiția tehnică, nivelul de încărcare și durata până la încărcarea completă a bateriei.

Pentru mai multe informații despre QuickSet, faceți clic dreapta pe pictograma QuickSet apoi faceți clic pe **Help** (Ajutor).

Microsoft® Windows® Battery Meter (Indicator nivel baterie Microsoft)

Indicatorul de nivel al bateriei arată nivelul curent de încărcare al bateriei. Pentru a consulta indicatorul de nivel al bateriei, faceți dublu clic pe pictograma  din zona de notificare.

Indicatorul pentru nivelul de încărcare

Prin apăsarea scurtă sau lungă a butonului de stare al indicatorului pentru nivelul de încărcare, puteți verifica:

- Nivelul de încărcare al bateriei (prin *apăsarea scurtă* a butonului de stare)
- Starea bateriei (prin *apăsarea lungă* a butonului de stare)

Durata de funcționare a bateriei este determinată în mare măsură de numărul încărcărilor. După sute de cicluri de încărcare și descărcare, bateriile pierd din capacitatea de încărcare, iar condiția tehnică a acestora se deteriorează. De aceea, o baterie poate apărea ca fiind încărcată corespunzător având, în același timp, o capacitate de încărcare redusă.

Verificarea nivelului de încărcare al bateriei

Pentru a verifica nivelul de încărcare al bateriei, *apăsați scurt* butonul de stare al indicatorului pentru nivelul de încărcare. Se vor aprinde LED-urile indicatorului pentru nivelul de încărcare. Fiecare LED reprezintă aproximativ 20% din capacitatea maximă de încărcare a bateriei. De exemplu, dacă bateria este încărcată în proporție de 80%, vor fi aprinse patru LED-uri. Dacă nici un LED nu este aprins, bateria este descărcată.

Verificarea stării bateriei



NOTĂ: Puteți verifica starea bateriei prin două metode: cu ajutorul indicatorului pentru nivelul de încărcare, aflat pe baterie, conform instrucțiunilor de mai jos, sau cu ajutorul opțiunii Battery Meter (Indicator nivel baterie) din meniul Dell QuickSet. Pentru informații despre QuickSet, faceți click dreapta pe pictograma QuickSet din zona de notificare, apoi faceți clic pe **Help** (Ajutor).

Pentru a verifica starea bateriei cu ajutorul indicatorului pentru nivelul de încărcare, *apăsați lung* butonul de stare al indicatorului pentru nivelul de încărcare timp de minim trei secunde. Se vor aprinde LED-urile indicatorului pentru starea bateriei. Fiecare LED reprezintă un nivel de degradare. Dacă nu se aprinde nici un LED, bateria se află în stare bună, având mai mult de 80% din capacitatea inițială de încărcare. Dacă se aprind cinci LED-uri, bateria are mai puțin de 60% din capacitatea inițială de încărcare și ar trebui să luați în considerare înlocuirea acesteia (pentru mai multe informații despre durata de funcționare a bateriei, consultați „Baterie” la pagina 188).

Avertismentul pentru nivel scăzut al bateriei

 **ANUNȚ:** Pentru a evita pierderea sau coruperea datelor, salvați informațiile la care lucrați imediat după emiterea unui avertisment de nivel scăzut al bateriei, apoi conectați calculatorul la o priză electrică. La descărcarea completă a bateriei, calculatorul trece automat în starea de Sleep (Repaus).

O fereastră pop-up vă avertizează atunci când bateria este descărcată în proporție de 90%. Calculatorul trece în starea de Sleep (Repaus) când bateria este aproape complet descărcată.

Puteți modifica setările pentru alertele referitoare la baterie prin intermediul meniului Dell QuickSet sau al ferestrei **Power Options** (Opțiuni de alimentare) (consultați „Configurarea setărilor de administrare a alimentării” la pagina 53).



Economisirea energiei bateriei

Pentru a economisi energia bateriei, aplicați una din următoarele metode:

- Conectați calculatorul la o priză electrică oricând este posibil; durata de viață a bateriei este determinată în mare măsură de numărul de utilizări și reîncărcări ale acesteia.
- Configurați setările de administrare a alimentării din meniurile Dell QuickSet sau Microsoft Windows Power Options (Opțiuni de alimentare) pentru a optimiza consumul de energie al calculatorului (consultați „Configurarea setărilor de administrare a alimentării” la pagina 53).
- Atunci când părăsiți calculatorul pentru perioade prelungite, puteți activa starea de Sleep (Repaus) (consultați „Utilizarea stării Sleep (Repaus)” la pagina 53).

Configurarea setărilor de administrare a alimentării

Puteți configura setările de administrare a alimentării pentru calculator prin intermediul meniurilor Dell QuickSet sau Windows Power Options (Opțiuni de alimentare).



- Pentru informații privind modul de utilizare a programului asistent Dell QuickSet Power Management (Administrare alimentare Dell QuickSet), faceți click dreapta pe pictograma QuickSet din zona de notificare, apoi faceți clic pe **Help** (Ajutor) și selectați **Power Management** (Administrarea alimentării).
- Pentru a accesa Windows Power Options (Opțiuni de alimentare), alegeți una din metodele următoare:
 - Faceți click pe **Start** (Pornire)  → **Control Panel** (Panou de control) → **Hardware and Sound** (Hardware și Sunet) → **Power Options** (Opțiuni de alimentare), apoi selectați un plan de alimentare din fereastra **Select a power plan** (Selectare plan de alimentare).
sau
 - Faceți click pe pictograma  din zona de notificare, faceți clic pe **Power Options** (Opțiuni de alimentare), apoi selectați un plan din fereastra **Select a power plan** (Selectare plan de alimentare).

Utilizarea stării Sleep (Repaus)

În loc să opriți calculatorul portabil, puteți folosi starea Sleep (Repaus) pentru a economisi energie. În starea Sleep (Repaus), calculatorul salvează automat informațiile pe unitatea hard disk, iar ulterior puteți reveni la activitățile precedente fără a reporni calculatorul.

- ➡ **ANUNȚ:** În cazul în care bateria se descarcă sau calculatorul este deconectat de la priza electrică în timp ce se află în starea Sleep (Repaus), anumite informații pot fi pierdute.

Pentru a selecta starea Sleep (Repaus):

- Faceți click pe **Start** (Pornire) , pe , iar apoi pe **Sleep** (Repaus).
sau

- În funcție de setările opțiunilor de administrare a alimentării din meniurile Windows Power Options (Opțiuni de alimentare) sau Dell QuickSet, aplicați una din metodele următoare:
 - Apăsăți butonul pornire/oprire.
 - Închideți afișajul.
 - Apăsăți <Fn><Esc>.

Pentru a ieși din starea Sleep (Repaus), apăsați butonul pornire/oprire.

Încărcarea bateriei



NOTĂ: Durata de încărcare este mai mare în cazul în care calculatorul este pornit. Puteți lăsa bateria în interiorul calculatorului cât timp doriți. Ansamblul de circuite interne al bateriei împiedică supraîncărcarea acestuia.

La conectarea calculatorului la o priză electrică sau la instalarea unei baterii în timp ce calculatorul este conectat la o priză electrică, calculatorul verifică nivelul de încărcare și temperatura bateriei. Dacă este necesar, transformatorul c.a. va încărca bateria și va menține nivelul de încărcare al acesteia.

Dacă bateria este fierbinte datorită utilizării sau expunerii la temperaturi ridicate, este posibil ca aceasta să nu se încarce la conectarea calculatorului la o priză electrică.

Bateria este prea fierbinte și nu se poate încărca dacă lumina indicatoare  a bateriei se aprinde alternativ în albastru și portocaliu. Deconectați calculatorul de la priza electrică și lăsați atât calculatorul cât și bateria să revină la temperatura camerei, apoi conectați calculatorul la o priză electrică pentru a continua încărcarea bateriei.

Pentru mai multe informații privind rezolvarea problemelor legate de baterie, consultați „Probleme de alimentare” la pagina 123.

Înlocuirea bateriei



AVERTISMENT: Utilizarea unei baterii incompatibile poate spori riscul de producere a incendiilor sau exploziilor. Înlocuiți bateria folosind exclusiv baterii compatibile achiziționate de la Dell. Bateria este special proiectată pentru a funcționa cu un calculator Dell. Nu instalați pe calculatorul dumneavoastră baterii provenind de la alte calculatoare.



AVERTISMENT: Înainte de a efectua operațiunile descrise mai jos, opriți calculatorul, deconectați transformatorul c.a. de la priza electrică și de la calculator, deconectați modemul de la linia telefonică și de la calculator și deconectați toate celelalte cabluri externe de la calculator.

- ➡ **ANUNȚ:** Este necesar să deconectați toate cablurile electrice de la calculator pentru a evita deteriorarea conectorilor.
- ➡ **ANUNȚ:** Dacă hotărâți să înlocuiți bateria în timp ce calculatorul se află în starea Sleep (Repaus), este necesar să înlocuiți bateria într-un interval de maximum un minut, înainte de oprirea calculatorului și de pierderea datelor care nu au fost salvate.

Pentru a îndepărta bateria:

- 1 În cazul în care calculatorul este conectat la un dispozitiv de andocare (este andocat), deconectați-l. Pentru instrucțiuni în această privință, consultați documentația care însoțește dispozitivul de andocare.
- 2 Asigurați-vă că ați oprit calculatorul.
- 3 Întoarceți calculatorul cu fața în jos.
- 4 Glisați și fixați dispozitivele de deblocare a bateriei pentru a le menține deschise.
- 5 Glisați bateria din compartimentul acesteia.

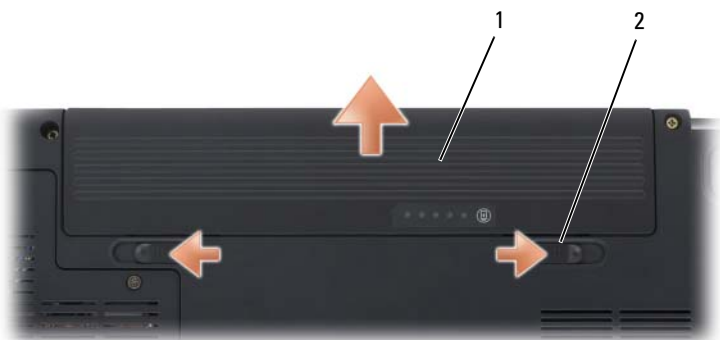

1 baterie

2 dispozitive de deblocare a bateriei (2)

Pentru a monta din nou bateria, urmați procedurile de îndepărtare în ordine inversă.

Depozitarea bateriei

Îndepărtați bateria atunci când doriți să depozitați calculatorul pentru o perioadă prelungită. Bateria se descarcă dacă este depozitată pe perioade îndelungate. După o perioadă lungă de depozitare, încărcați complet bateria (consultați „Încărcarea bateriei” la pagina 54) înainte de utilizare.

Utilizarea dispozitivelor de stocare multimedia

Redarea suporturilor optice de stocare

- ➔ **ANUNȚ:** Nu apăsați pe sertarul unității optice atunci când îl deschideți sau închideți. Mențineți unitatea optică închisă atunci când nu o utilizați.
- ➔ **ANUNȚ:** Nu mișcați calculatorul în timpul utilizării unității optice.
 - 1 Apăsați butonul eject de pe partea frontală a acesteia.
 - 2 Așezați discul, cu fața cu etichetă în sus, în centrul sertarului și fixați-l pe fus.











- 3 Împingeți sertarul înapoi în unitatea optică.











Pentru a formata suporturi optice de stocare în vederea stocării sau copierii de date, utilizați software-ul primit la achiziționarea calculatorului.

 **NOTĂ:** Asigurați-vă că respectați toate legile de proprietate intelectuală atunci când copiați suporturi optice de stocare.

Un program de redare CD include următoarele butoane de bază:

	Redare.
	Derulare înapoi în cadrul pistei curente.
	Pauză.
	Derulare înainte în cadrul pistei curente.
	Stop.
	Pista anterioară.
	Ejectare.
	Pista următoare.

Un program de redare DVD include următoarele butoane de bază:

	Stop.
	Repornire capitol curent.
	Redare.
	Derulare înainte.
	Pauză.
	Derulare înapoi.
	Avansare cu un cadru în modul pauză.
	Titlul sau capitolul următor.
	Redare continuă a titlului sau a capitolului curent.
	Titlul sau capitolul anterior.
	Ejectare.

Pentru mai multe informații privind redarea suporturilor optice de stocare, faceți click pe **Help** (Ajutor) în fereastra programului de redare de suporturi optice (dacă această opțiune este disponibilă).

Copierea discurilor CD și DVD

Această secțiune se aplică doar calculatoarelor echipate cu o unitate DVD+/-RW.



NOTĂ: Asigurați-vă că respectați toate legile de proprietate intelectuală atunci când copiați suporturi optice de stocare.



NOTĂ: Tipurile de unități optice furnizate de Dell pot fi diferite în funcție de țară.

Instrucțiunile următoare se referă la modul de realizare a unei copii exacte a unui CD sau DVD prin intermediul programului Roxio Creator. Puteți utiliza Roxio Creator și în alte scopuri, cum ar fi crearea de CD-uri cu muzică din fișiere audio stocate în calculator sau pentru backup-ul datelor importante. Pentru ajutor, deschideți Roxio Creator și apăsați <F1>.

Unitățile DVD instalate pe calculatoarele Dell nu pot citi suporturi optice de stocare HD-DVD. Pentru o listă a formatelor media suportate, consultați secțiunea „Utilizarea discurilor blanc CD sau DVD” la pagina 59.

Cum se copiază un CD sau DVD



NOTĂ: Majoritatea DVD-urilor din comerț sunt protejate împotriva copierii și nu pot fi copiate cu ajutorul programului Roxio Creator.

- 1 Faceți click pe **Start** (Pornire)  → **All programs** (Toate programele) → **Roxio Creator DE** → **Projects** (Proiecte) → **Copy** (Copiere).
 - 2 În fila **Copy** (Copiere), faceți click pe **Copy Disc** (Copiere disc).
 - 3 Pentru a copia un CD sau DVD:
 - *Dacă aveți o singură unitate optică*, introduceți discul-sursă în unitate, asigurați-vă că setările sunt corecte, apoi faceți click pe butonul **Copy Disc** (Copiere disc) pentru a continua. Calculatorul citește discul-sursă și copiază datele într-un fișier temporar pe unitatea hard disk.
Când vi se solicită acest lucru, introduceți un disc blanc în unitatea optică și faceți click pe **OK**.
 - *Dacă aveți două unități optice*, selectați unitatea în care ați introdus discul-sursă și faceți click pe butonul **Copy Disc** (Copiere disc) pentru a continua. Calculatorul copiază datele de pe discul-sursă pe discul blanc.
- După ce ați terminat de copiat discul-sursă, discul creat este ejectat automat.

Utilizarea discurilor blanc CD sau DVD

Unitățile inscriptoare de DVD pot inscripționa atât suporturi CD, cât și suporturi DVD inscriptibile.

Puteți utiliza discuri CD-R blanc pentru a înregistra muzică sau pentru a stoca permanent fișiere de date. După crearea unui CD-R, discul respectiv nu va mai putea fi inscripționat din nou (pentru mai multe informații, a se vedea documentația Sonic). Puteți utiliza un CD-RW blanc dacă intenționați să ștergeți, să reinscripționați sau să actualizați informațiile de pe discul respectiv la o dată ulterioară.

Suporturile optice DVD+/-R blanc pot fi utilizate pentru a stoca permanent cantități mari de informații. După crearea unui DVD+/-R, este posibil ca discul respectiv să nu mai poată fi reinscripționat în cazul în care este *finalizat* sau *închis* în timpul etapei finale a procesului de creare a discului. Puteți utiliza un DVD+/-RW blanc dacă intenționați să ștergeți, să reinscripționați sau să actualizați informațiile de pe discul respectiv la o dată ulterioară.

Unități inscriptoare de CD

Tip suport	Citare	Inscripționare	Reinscripțibil
CD-R	Da	Da	Nu
CD-RW	Da	Da	Da

Unități inscriptoare de DVD

Tip suport	Citare	Inscripționare	Reinscripțibil
CD-R	Da	Da	Nu
CD-RW	Da	Da	Da
DVD+R	Da	Da	Nu
DVD-R	Da	Da	Nu
DVD+RW	Da	Da	Da
DVD-RW	Da	Da	Da
DVD+R DL	Da	Da	Nu
DVD-R DL	Da	Nu	Nu

Informații utile

- Puteți utiliza Microsoft® Windows® Explorer pentru a glisa și elibera fișiere pe un CD-R sau CD-RW numai după ce ați pornit Roxio Creator și ați deschis un proiect Roxio.
- Nu inscripționați un CD-R sau un CD-RW blanc la capacitatea maximă; de exemplu nu copiați un fișier de 650 MB pe un CD blanc de 650 MB. Unitatea CD-RW necesită 1–2 MB de spațiu liber pentru a finaliza inscripționarea.

- Puteți utiliza discuri CD-R pentru a inscripționa CD-uri cu muzică pe care doriți să le redați cu ajutorul unor CD playere obișnuite. Discurile CD-RW nu pot fi redade de majoritatea CD playerelor obișnuite sau auto.
- Fișierele audio MP3 nu pot fi redade decât playere MP3 sau de calculatoare care au instalat software pentru MP3.
- Puteți utiliza un CD-RW blank pentru a exersa inscripționarea unui CD până vă familiarizați cu tehnicile de inscripționare CD. În cazul unei erori, puteți șterge datele de pe CD-RW și încerca din nou. De asemenea, puteți utiliza discuri CD-RW blank pentru a testa proiecte audio înainte de a inscripționa permanent proiectul pe un CD-R blank.
- Roxio Creator nu poate crea DVD-uri audio.
- Este posibil ca DVD playerele disponibile în comerț și utilizate în sistemele home theater să nu suporte toate formatele de DVD disponibile. Pentru o listă de formate suportate de DVD playerul dumneavoastră, consultați documentația care însoțește dispozitivul sau luați legătura cu producătorul.
- Consultați site-ul web Roxio la adresa www.sonic.com.

Reglarea volumului



NOTĂ: Atunci când sunetul difuzoarelor este dezactivat, nu veți auzi redarea de conținut audio.

- 1 Faceți click dreapta pe pictograma pentru volum din zona de notificare.
- 2 Faceți click pe **Open Volume Mixer** (Deschidere mixer volum).
- 3 Faceți click pe bara de volum și glisați-o în sus sau în jos pentru a crește sau a reduce volumul.

Pentru mai multe informații despre opțiunile de control al volumului, faceți click pe **Help** (Ajutor) în fereastra **Volume Mixer** (Mixer volum).

Indicatorul de nivel al volumului afișează nivelul curent al volumului, inclusiv atunci când sunetul este dezactivat. Pentru a activa sau dezactiva indicatorul de nivel pentru volum de pe ecran, faceți click pe pictograma QuickSet din zona de notificare și selectați sau deselectați **Disable On Screen Volume Meter** (Dezactivare indicator nivel volum de pe ecran) sau apăsați butoanele de control al volumului.

Reglarea imaginii

Dacă sunteți anunțat printr-un mesaj de eroare că rezoluția și gama de culori actuale utilizează prea multă memorie și împiedică redarea de conținut media, reglați proprietățile afișajului:

- 1 Faceți click pe **Start** (Pornire)  → **Control Panel** (Panou de control) → **Appearance and Personalization** (Aspect și personalizare).
- 2 În fila **Personalization** (Personalizare), faceți click pe **Adjust screen resolution** (Reglare rezoluție ecran).
- 3 În **Display Settings** (Setări afișaj), faceți click pe bara de reglare și glisați-o pentru a reduce rezoluția.
- 4 În meniul vertical al parametrului **Color quality** (Calitate culori), faceți click pe **Medium (16 bits)** (Mediu [16 biți]).
- 5 Faceți click pe **OK**.

Utilizarea aplicației Dell MediaDirect™

Dell MediaDirect este un mod de redare instant a conținutului multimedia stocat pe suporturi digitale. Pentru a lansa Dell MediaDirect, apăsați butonul Dell MediaDirect, situat deasupra măștii balamalelor. Atunci când calculatorul este oprit sau se află în starea Sleep (Repaus), puteți apăsa butonul Dell MediaDirect pentru a porni calculatorul și a lansa automat aplicația Dell MediaDirect.

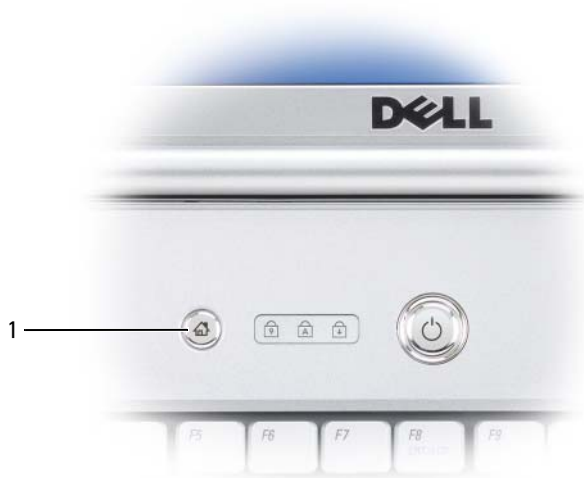

1 butonul Dell MediaDirect

➔ **NOTĂ:** Dacă reformatăți din proprie inițiativă unitatea hard disk, nu puteți reinstala Dell MediaDirect. Pentru a reinstala Dell MediaDirect, aveți nevoie de software-ul de instalare. Luați legătura cu Dell pentru asistență în acest sens (a se vedea „Cum luați legătura cu Dell” la pagina 181).

Pentru mai multe informații despre utilizarea Dell MediaDirect, accesați meniul **Help** (Ajutor) din aplicația Dell MediaDirect.

Conectarea calculatorului la un televizor sau la un sistem audio

✍ **NOTĂ:** La achiziționarea calculatorului, este posibil să nu primiți cabluri video și audio pentru conectarea acestuia la un televizor sau la un sistem audio. Puteți achiziționa cabluri și cabluri adaptoare TV/audio digitale de la Dell.

Calculatorul este echipat cu un conector S-video TV-out care, împreună cu un cablu S-video standard, un cablu adaptor pentru video compozit sau cu un cablu adaptor pentru video component (disponibile la Dell), permite conectarea calculatorului la un televizor.

Televizorul are fie un conector de intrare S-video, un conector de intrare pentru video compozit sau un conector de intrare pentru video component. În funcție de tipul de conector pe care îl are televizorul dumneavoastră, pentru conectarea calculatorului la acesta puteți utiliza cabluri S-video, cabluri pentru video compozit sau cabluri pentru video component disponibile în comerț.

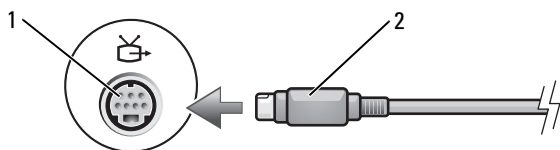

- | | | | |
|---|-------------------------|---|------------------|
| 1 | conector S-video TV-out | 2 | conector S-video |
|---|-------------------------|---|------------------|

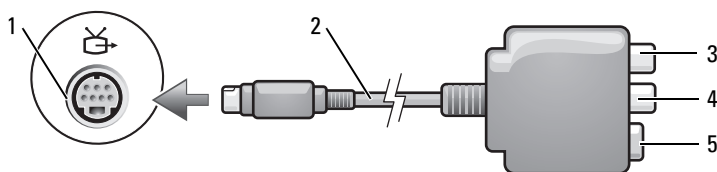

- | | | | |
|---|-------------------------------|---|--|
| 1 | conector S-video TV-out | 2 | adaptor pentru video compozit |
| 3 | conector audio digital S/PDIF | 4 | conector de ieșire pentru video compozit |
| 5 | conector S-video | | |

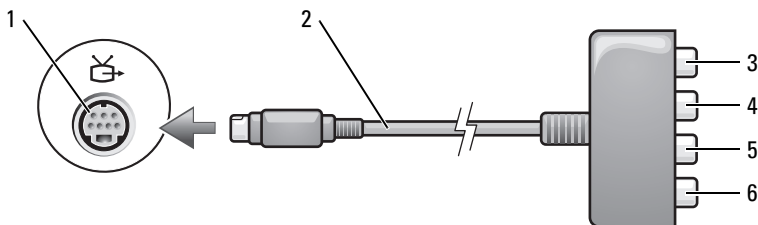

- | | | | |
|---|---|---|---|
| 1 | conector S-video TV-out | 2 | adaptor pentru video component |
| 3 | conector audio digital S/PDIF | 4 | conector de ieșire pentru video component Pr (roșu) |
| 5 | conector de ieșire pentru video component Pb (albastru) | 6 | conector de ieșire pentru video component Y (verde) |

Dacă doriți să conectați calculatorul la un televizor sau la un dispozitiv audio, este recomandat să conectați cablurile video și audio la calculator într-una din următoarele combinații:

- S-video și audio standard
- Video compozit și audio standard
- Video component și audio standard

 **NOTĂ:** Pentru a putea stabili ce metodă de conectare trebuie să utilizați, consultați schemele de la începutul fiecărei subsecțiuni.

După ce ați conectat cablurile video și audio la calculator și televizor, trebuie să setați calculatorul în vederea funcționării împreună cu televizorul. Pentru a vă asigura că televizorul este recunoscut de calculator și cele două dispozitive funcționează împreună în mod adecvat, consultați secțiunea „Activarea setărilor de afișare pentru televizor” la pagina 78. În plus, dacă televizorul are conector audio digital S/PDIF, consultați secțiunea „Activarea interfeței audio digitale S/PDIF” la pagina 78.

S-video și audio standard

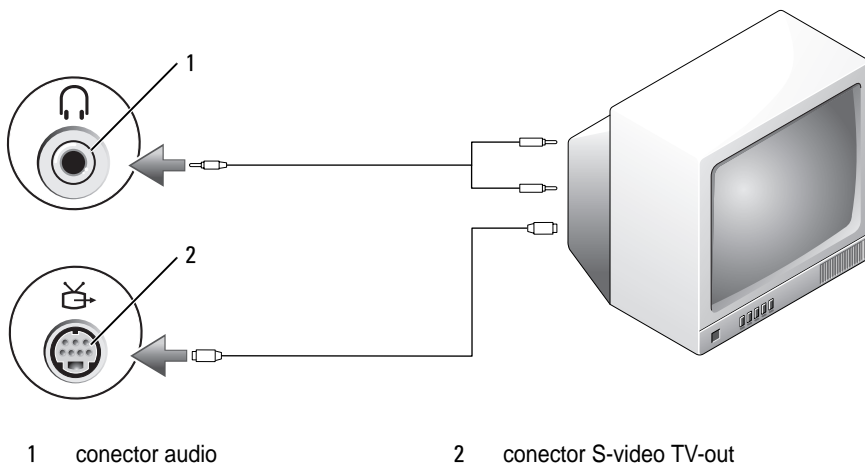

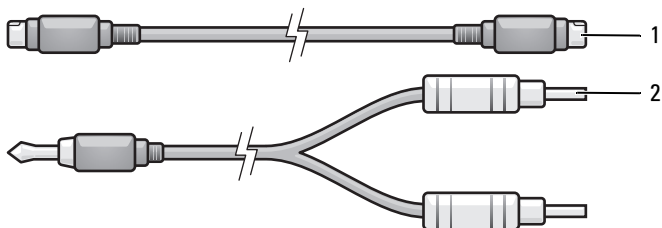

1 cablu S-video standard

2 cablu audio standard

- 1 Opriți calculatorul și televizorul și/sau dispozitivul audio pe care doriți să îl conectați.

NOTĂ: Dacă televizorul sau dispozitivul audio suportă semnal S-video, dar nu și semnal S/PDIF audio digital, puteți conecta un cablu S-video direct la conectorul S-video TV-out al calculatorului (fără cablul adaptor TV/audio digital).

- 2 Conectați un capăt al cablului S-video la conectorul de ieșire S-video al calculatorului.
- 3 Conectați celălalt capăt al cablului S-video la conectorul de intrare S-video al televizorului.
- 4 Conectați capătul cu un singur conector al cablului audio la conectorul pentru căști al calculatorului.
- 5 Conectați cei doi conectori RCA de la celălalt capăt al cablului audio la conectorii audio de intrare ai televizorului sau ai dispozitivului audio.
- 6 Porniți televizorul și orice alt dispozitiv audio conectat (dacă este cazul), apoi porniți calculatorul.
- 7 Pentru a vă asigura că televizorul este recunoscut de calculator și cele două dispozitive funcționează împreună în mod adecvat, consultați secțiunea „Activarea setărilor de afișare pentru televizor” la pagina 78.

S-video și audio digital S/PDIF

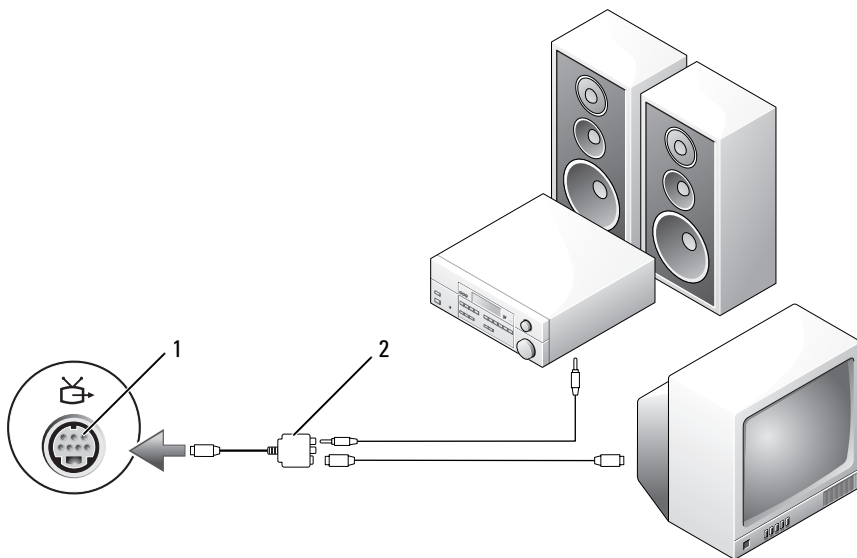

1 conector S-video TV-out

2 adaptor pentru video compozit

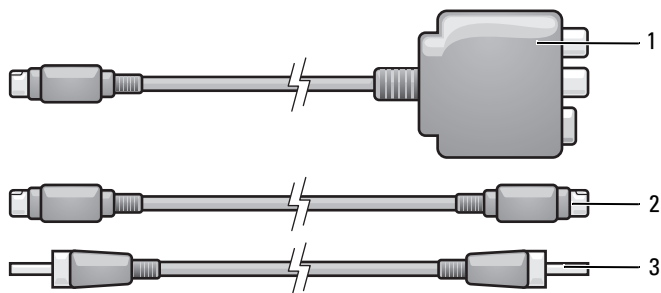

1 adaptor pentru video compozit

2 cablu S-video

3 cablu audio digital S/PDIF

- 1 Opriiți calculatorul și televizorul și/sau dispozitivul audio pe care doriți să îl conectați.

- 2 Conectați adaptorul pentru video compozit la conectorul S-video TV-out al calculatorului.
- 3 Conectați un capăt al cablului S-video la conectorul de ieșire S-video al adaptorului pentru video compozit.

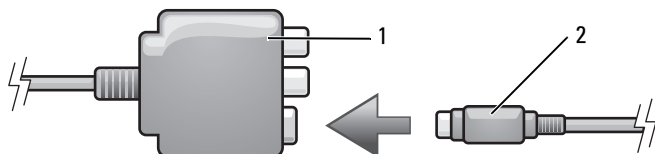

- 1 adaptor pentru video compozit 2 cablu S-video

- 4 Conectați celălalt capăt al cablului S-video la conectorul de intrare S-video al televizorului.
- 5 Conectați un capăt al cablului audio digital S/PDIF la conectorul audio digital al cablului adaptor pentru video compozit.

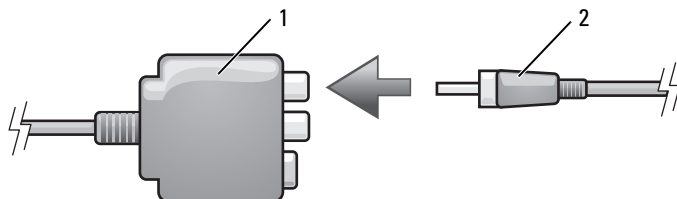

- 1 adaptor pentru video compozit 2 cablu audio digital S/PDIF

- 6 Conectați celălalt capăt al cablului audio digital S/PDIF la conectorul de intrare audio al televizorului sau al dispozitivului audio.
- 7 Porniți televizorul și orice alt dispozitiv audio conectat (dacă este cazul), apoi porniți calculatorul.
- 8 Pentru a vă asigura că televizorul este recunoscut de calculator și cele două dispozitive funcționează împreună în mod adecvat, consultați secțiunea „Activarea setărilor de afișare pentru televizor” la pagina 78.

Video compozit și audio standard

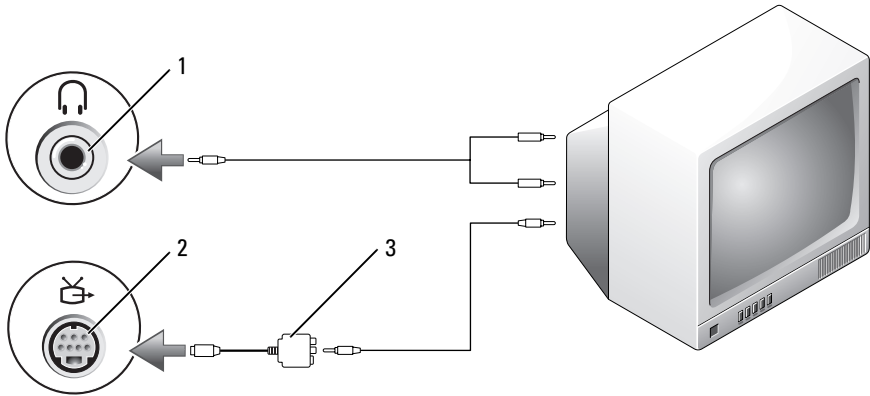

- 1 conector de intrare audio
- 3 adaptor pentru video compozit

- 2 conector S-video TV-out

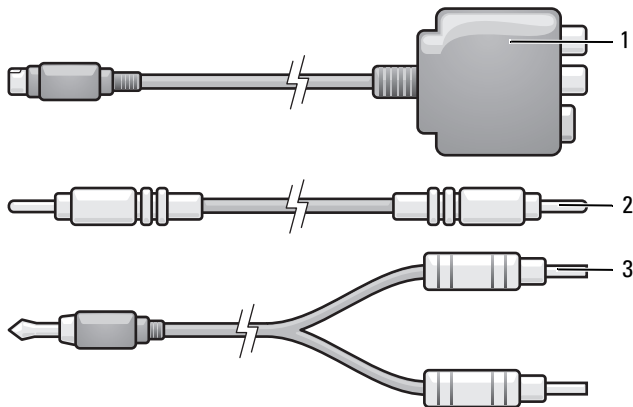

- 1 adaptor pentru video compozit
- 3 cablu audio standard

- 2 cablu pentru video compozit

- 1 Oprăți calculatorul și televizorul și/sau dispozitivul audio pe care doriți să îl conectați.

- 2 Conectați adaptorul pentru video compozit la conectorul S-video TV-out al calculatorului.
- 3 Conectați un capăt al cablului pentru video compozit la conectorul de ieșire video compozit al adaptorului pentru video compozit.

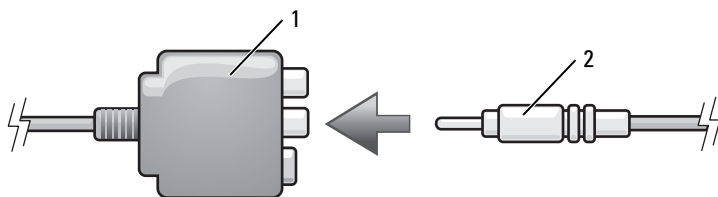

- 1 adaptor pentru video compozit 2 cablu pentru video compozit

- 4 Conectați celălalt capăt al cablului pentru video compozit la conectorul de intrare pentru video compozit al televizorului.
- 5 Conectați capătul cu un singur conector al cablului audio la conectorul pentru căști al calculatorului.
- 6 Conectați cei doi conectori RCA de la celălalt capăt al cablului audio la conectorii audio de intrare ai televizorului sau ai dispozitivului audio.
- 7 Porniți televizorul și orice alt dispozitiv audio conectat (dacă este cazul), apoi porniți calculatorul.
- 8 Pentru a vă asigura că televizorul este recunoscut de calculator și cele două dispozitive funcționează împreună în mod adecvat, consultați secțiunea „Activarea setărilor de afișare pentru televizor” la pagina 78.

Video compozit și audio digital S/PDIF

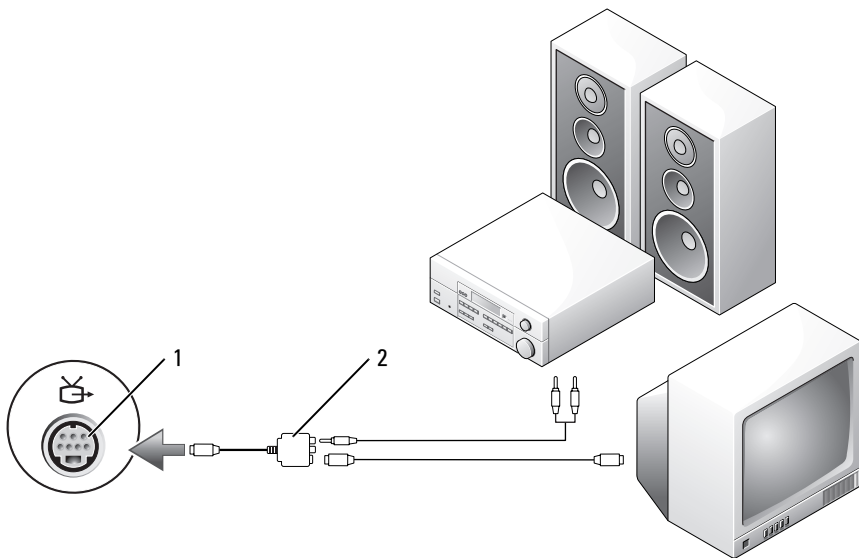

1 conector S-video TV-out

2 adaptor pentru video compozit

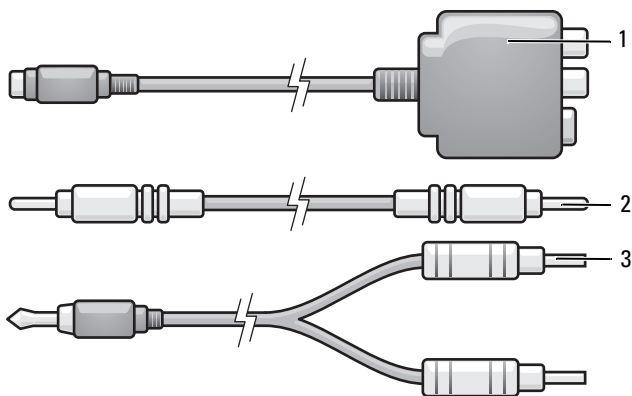

1 adaptor pentru video compozit

2 cablu pentru video compozit

3 cablu audio standard

- 1 Opriți calculatorul și televizorul și/sau dispozitivul audio pe care doriți să îl conectați.
- 2 Conectați adaptorul pentru video compozit la conectorul S-video TV-out al calculatorului.
- 3 Conectați un capăt al cablului pentru video compozit la conectorul de intrare pentru video compozit al adaptorului pentru video compozit.

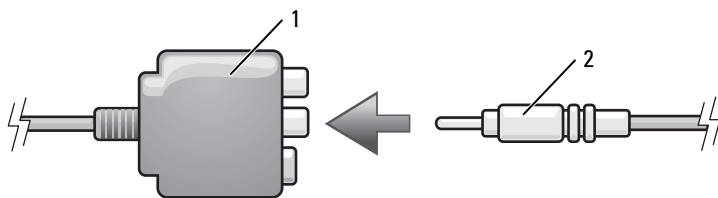

- 1 adaptor pentru video compozit 2 cablu pentru video compozit

- 4 Conectați celălalt capăt al cablului pentru video compozit la conectorul de intrare pentru video compozit al televizorului.
- 5 Conectați un capăt al cablului audio digital S/PDIF la conectorul audio S/PDIF al adaptorului pentru video compozit.

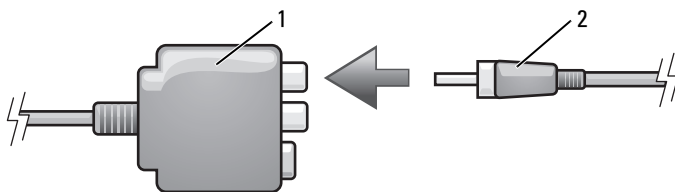

- 1 adaptor pentru video compozit 2 cablu audio digital S/PDIF

- 6 Conectați celălalt capăt al cablului audio digital la conectorul de intrare audio S/PDIF al televizorului sau al altui dispozitiv audio.
- 7 Porniți televizorul și orice alt dispozitiv audio conectat (dacă este cazul), apoi porniți calculatorul.
- 8 Pentru a vă asigura că televizorul este recunoscut de calculator și cele două dispozitive funcționează împreună în mod adecvat, consultați secțiunea „Activarea setărilor de afișare pentru televizor” la pagina 78.

Video component și audio standard

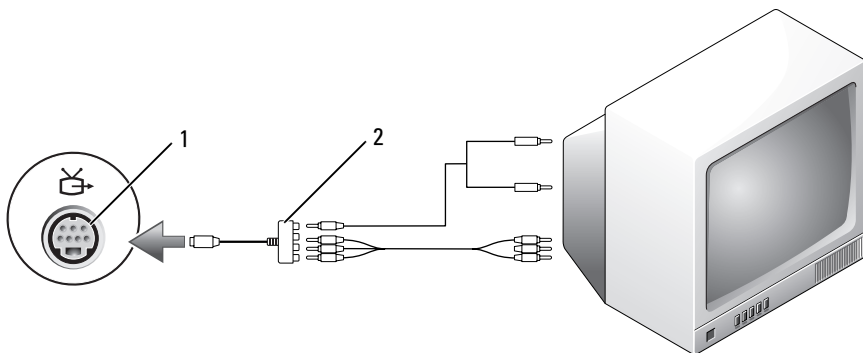

1 conector S-video TV-out

2 adaptor pentru video component

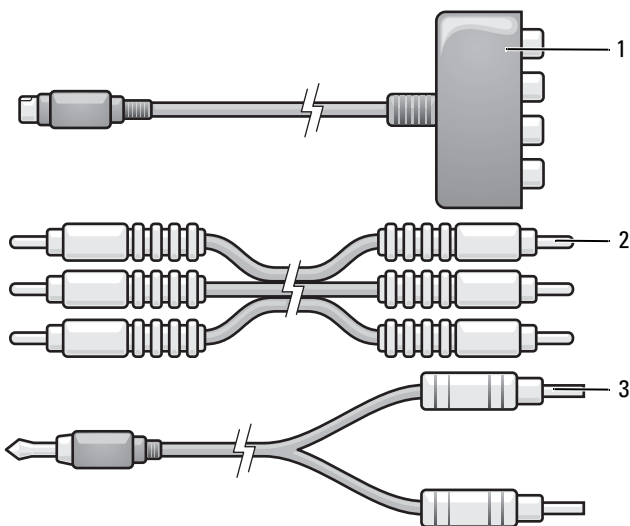

1 adaptor pentru video component

2 cablu pentru video component

3 cablu audio standard

- 1 Opriți calculatorul și televizorul și/sau dispozitivul audio pe care doriți să îl conectați.
- 2 Conectați adaptorul pentru video component la conectorul S-video TV-out al calculatorului.
- 3 Conectați toate cele trei capete ale cablului pentru video component la conectorii de ieșire video component ai adaptorului pentru video component. Asigurați-vă că ați potrivit culorile roșu, verde și albastru ale cablului cu porturile corespunzătoare ale adaptorului.

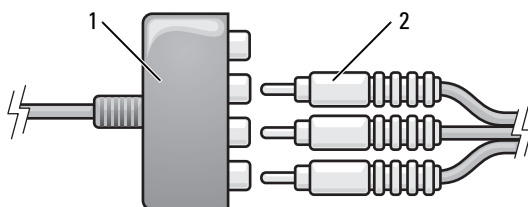

- 1 adaptor pentru video component 2 cablu pentru video component
- 4 Conectați toți cei trei conectori de la celălalt capăt al cablului pentru video component la conectorii de intrare video component ai televizorului. Asigurați-vă că ați potrivit culorile roșu, verde și albastru ale cablului la culorile conectorilor de intrare ai televizorului.
 - 5 Conectați capătul cu un singur conector al cablului audio la conectorul pentru căști al calculatorului.
 - 6 Conectați cei doi conectori RCA de la celălalt capăt al cablului audio la conectorii audio de intrare ai televizorului sau ai dispozitivului audio.
 - 7 Porniți televizorul și orice alt dispozitiv audio conectat (dacă este cazul), apoi porniți calculatorul.
 - 8 Pentru a vă asigura că televizorul este recunoscut de calculator și cele două dispozitive funcționează împreună în mod adecvat, consultați secțiunea „Activarea setărilor de afișare pentru televizor” la pagina 78.

Video component și audio digital S/PDIF

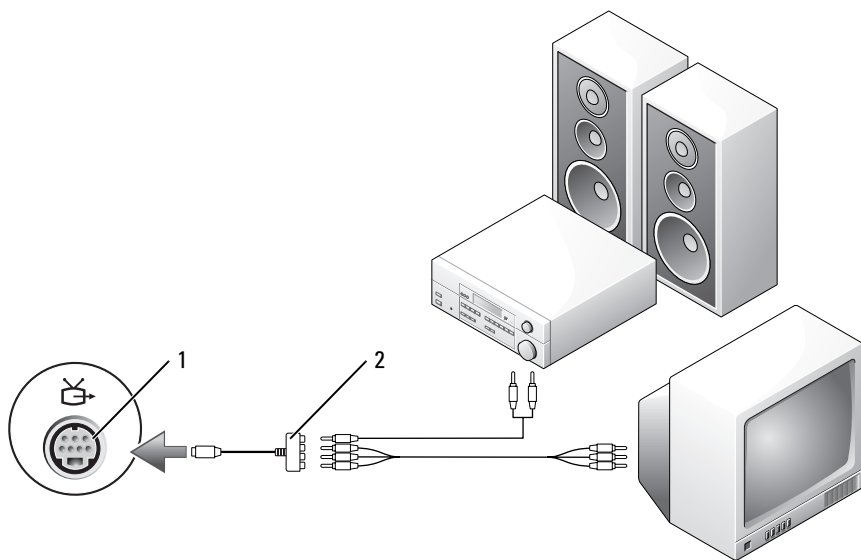

1 conector S-video TV-out

2 adaptor pentru video component

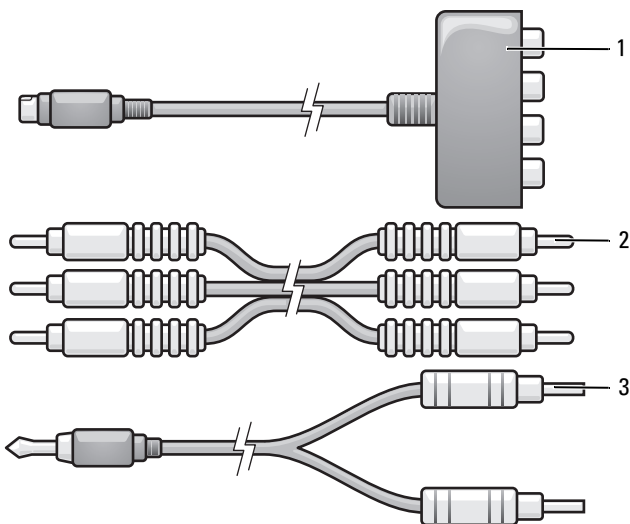

- 1 adaptor pentru video component 2 cablu pentru video component
3 cablu audio standard

- 1 Opriți calculatorul și televizorul și/sau dispozitivul audio pe care doriți să îl conectați.
- 2 Conectați adaptorul pentru video component la conectorul S-video TV-out al calculatorului.
- 3 Conectați toate cele trei capete ale cablului pentru video component la conectorii de ieșire video component ai adaptorului pentru video component. Asigurați-vă că ați potrivit culorile roșu, verde și albastru ale cablului cu porturile corespunzătoare ale adaptorului.

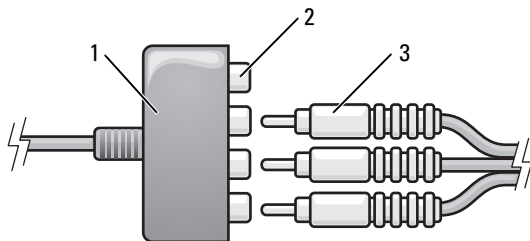

- 1 adaptor pentru video component 2 conectori de ieșire video component
3 cablu pentru video component

- 4** Conectați toți cei trei conectori de la celălalt capăt al cablului pentru video component la conectorii de intrare video component ai televizorului. Asigurați-vă că ați potrivit culorile roșu, verde și albastru ale cablului la culorile conectorilor de intrare ai televizorului.
- 5** Conectați un capăt al cablului audio digital S/PDIF la conectorul audio S/PDIF al adaptorului pentru video component.

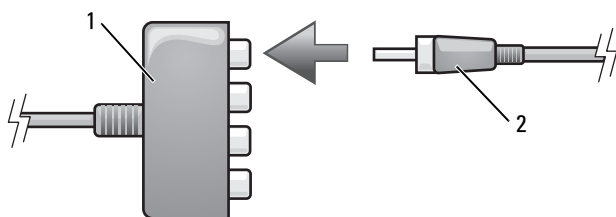

- 1 adaptor pentru video component 2 cablu audio digital S/PDIF

- 6** Conectați celălalt capăt al cablului audio digital la conectorul de intrare audio S/PDIF al televizorului sau al altui dispozitiv audio.
- 7** Porniți televizorul și orice alt dispozitiv audio conectat (dacă este cazul), apoi porniți calculatorul.
- 8** Pentru a vă asigura că televizorul este recunoscut de calculator și cele două dispozitive funcționează împreună în mod adecvat, consultați secțiunea „Activarea setărilor de afișare pentru televizor” la pagina 78.

Activarea interfeței audio digitale S/PDIF

- 1 Faceți dublu click pe pictograma pentru volum din zona de notificare a sistemului de operare Windows.
- 2 Faceți click pe meniul **Options** (Opțiuni), apoi pe **Advanced Controls** (Comenzi avansate).
- 3 Faceți click pe **Advanced** (Avansat).
- 4 Faceți click pe **S/PDIF Interface** (Interfață S/PDIF).
- 5 Faceți click pe **Close** (Închidere).
- 6 Faceți click pe **OK**.

Activarea setărilor de afișare pentru televizor



NOTĂ: Pentru a vă asigura că opțiunile de afișare apar corect, conectați televizorul la calculator înainte de a activa setările de afișare.

- 1 Faceți click pe **Start** (Pornire) , pe **Control Panel** (Panou de control), apoi pe **Appearance and Personalization** (Aspect și personalizare).
- 2 În fila **Personalization** (Personalizare), faceți click pe **Adjust Screen Resolution** (Reglare rezoluție ecran).

Va apărea fereastra **Display Properties** (Proprietăți afișaj).

- 3 Faceți click pe **Advanced** (Avansat).
- 4 Faceți click pe fila pentru placa video.



NOTĂ: Pentru a determina tipul de placă video instalat în calculator, accesați Windows Help and Support (Suport și asistență Windows). Pentru a accesa Help and Support (Suport și asistență), faceți click pe **Start** (Pornire)  → **Help and Support** (Suport și asistență). În secțiunea **Pick a Task** (Selectare activitate), faceți click pe **Use Tools to view your computer information and diagnose problems** (Utilizare Instrumente pentru vizualizarea informațiilor despre calculator și diagnosticarea problemelor). Apoi, în fereastra **My Computer Information** (Calculatorul meu – Informații), selectați **Hardware**.

- 5 În secțiunea pentru dispozitive de afișare, selectați opțiunea corespunzătoare pentru utilizarea unui singur afișaj sau a mai multor dispozitive de afișare, asigurându-vă că setările de afișare pentru selecția efectuată sunt corecte.

Utilizarea ExpressCard-urilor

Puteți utiliza ExpressCard-uri pentru memorie suplimentară, comunicații cu fir și wireless, multimedia și opțiuni de securitate. De exemplu, puteți utiliza un ExpressCard pentru a putea avea conectivitate la o rețea wireless de arie largă (WWAN).

ExpressCard-urile sunt de două tipuri:

- ExpressCard/34 (cu lățimea de 34 mm)
- ExpressCard/54 (în formă de L, cu lățimea de 54 mm și un conector de 34 mm)

Cardurile de 34 mm pot fi utilizate atât în sloturile de 34 mm, cât și în cele de 54 mm. Cardurile de 54 mm pot fi utilizate numai în sloturile de 54 mm.

Pentru informații despre ExpressCard-urile suportate de calculatorul dumneavoastră, consultați secțiunea „Specificații” la pagina 183.

 **NOTĂ:** Un ExpressCard nu este un dispozitiv cu ajutorul căruia poate fi încărcat sistemul de operare.

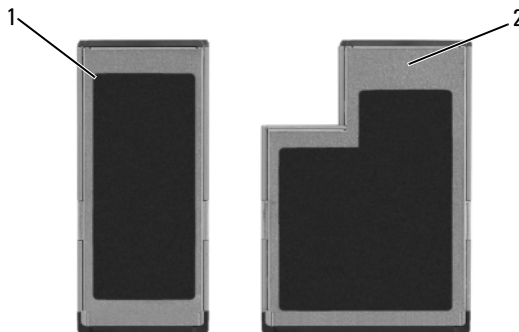

1 ExpressCard/34

2 ExpressCard/54

Carduri blanc de plastic pentru slotul ExpressCard

Calculatorul dumneavoastră a fost livrat cu un card blanc de plastic introdus în slotul ExpressCard. Aceste carduri blanc protejează sloturile neutilizate împotriva depunerilor de praf și alte particule. Păstrați cardul de plastic în vederea utilizării atunci când nu este instalat un ExpressCard în slotul respectiv; este posibil ca un card blanc provenind de la alt calculator să nu se potrivească în slotul calculatorului dumneavoastră.

Îndepărtați cardul blanc înainte de instalarea unui ExpressCard. Pentru a îndepărta cardul blanc, consultați „Îndepărtarea unui ExpressCard sau a unui card blanc” la pagina 81.

Instalarea unui ExpressCard

Puteți instala un ExpressCard în timp ce calculatorul este pornit. Calculatorul va detecta automat cardul.

În general, ExpressCard-urile sunt marcate cu un simbol (cum ar fi un triunghi sau o săgeată) sau o etichetă indicând capătul care trebuie introdus în slot. Cardurile sunt proiectate pentru a preveni introducerea necorespunzătoare. Dacă orientarea cardului nu este clară, consultați documentația primită la achiziționarea acestuia.

 **AVERTISMENT:** Înainte de a efectua oricare dintre operațiunile descrise în această secțiune, urmați instrucțiunile de siguranță din documentul *Informații produs*.

Pentru instalarea unui ExpressCard:

- 1 Țineți cardul cu suprafața superioară îndreptată în sus.
- 2 Glisați cardul în slot până ce acesta se fixează complet în conector.
Dacă întâmpinați rezistență, nu forțați cardul. Verificați orientarea cardului și încercați din nou.



1 slot

2 ExpressCard

Calculatorul va recunoaște ExpressCard-ul și va încărca automat driverul corespunzător pentru dispozitivul respectiv. Dacă în programul de configurare vi se solicită să încărcați driverele producătorului, folosiți suportul optic primit la achiziționarea ExpressCard-ului.

Îndepărtarea unui ExpressCard sau a unui card blank

⚠ AVERTISMENT: Înainte de a efectua oricare dintre operațiunile descrise în această secțiune, urmați instrucțiunile de siguranță din documentul *Informații produs*.

Apăsați dispozitivul de deblocare pentru a îndepărta cardul sau cardul blank. În cazul anumitor dispozitive, este necesar să apăsați butonul de deblocare de două ori, o dată pentru eliberarea dispozitivului de deblocare, iar a doua oară pentru deblocarea cardului.

Păstrați cardul blank în vederea utilizării atunci când nu este instalat un ExpressCard în slotul respectiv. Aceste carduri blank protejează sloturile neutilizate împotriva depunerilor de praf și alte particule.



1 butonul de deblocare

Utilizarea cititorului de carduri de memorie

Cititorul de carduri de memorie oferă o metodă rapidă și comodă de a vizualiza și partaja fotografiile digitale, muzică și filme stocate pe un card de memorie.



NOTĂ: Cardurile de memorie nu sunt dispozitive de pe care poate fi încărcat sistemul de operare.

Cititorul 8-în-1 de carduri de memorie citește următoarele carduri de memorie:

- Secure Digital (SD)
- SDIO
- MultiMediaCard (MMC)
- Memory Stick
- Memory Stick PRO
- xD-Picture Card
- Hi Speed-SD
- Hi Density-SD

Carduri blanc de plastic

Calculatorul dumneavoastră a fost livrat cu un card blanc de plastic introdus în slotul cititorului de carduri de memorie. Aceste carduri blanc protejează sloturile neutilizate împotriva depunerilor de praf și alte particule. Păstrați cardul de plastic în vederea utilizării atunci când nu este instalat un card de memorie în slotul respectiv; este posibil ca un card blanc provenind de la alt calculator să nu se potrivească în slotul calculatorului dumneavoastră.

Îndepărtați cardul blanc înainte de a instala un card de memorie. Pentru a îndepărta cardul blanc, consultați „Îndepărtarea unui card de memorie sau a unui card blanc” la pagina 85.

Instalarea unui card de memorie

Puteți instala un card de memorie în timp ce calculatorul este pornit. Calculatorul va detecta automat cardul.

În general, cardurile de memorie sunt marcate cu un simbol (cum ar fi un triunghi sau o săgeată) sau o etichetă indicând capătul care trebuie introdus în slot. Cardurile sunt proiectate pentru a preveni introducerea necorespunzătoare. Dacă orientarea cardului nu este clară, consultați documentația primită la achiziționarea acestuia.

⚠️ AVERTISMENT: Înainte de a efectua oricare dintre operațiunile descrise în această secțiune, urmați instrucțiunile de siguranță din documentul *Informații produs*.

Pentru instalarea unui card de memorie:

- 1 Țineți cardul cu suprafața superioară îndreptată în sus.
- 2 Glisați cardul în slot până ce acesta se fixează complet în conector.



Dacă întâmpinați rezistență, nu forțați cardul. Verificați orientarea cardului și încercați din nou.



Calculatorul va recunoaște cardul de memorie și va încărca automat driverul corespunzător pentru dispozitivul respectiv. Dacă în programul de configurare vi se solicită să încărcați driverele producătorului, folosiți suportul optic primit la achiziționarea cardului, dacă este cazul.

Îndepărtarea unui card de memorie sau a unui card blank

 **AVERTISMENT:** Înainte de a efectua oricare dintre operațiunile descrise în această secțiune, urmați instrucțiunile de siguranță din documentul *Informații produs*.

 **ANUNȚ:** Înainte de a îndepărta un card din calculator, accesați programul utilitar de configurare a cardului de memorie (faceți click pe pictograma  din zona de notificare) pentru a selecta un card și a opri funcționarea acestuia. Dacă nu opriți funcționarea cardului din programul utilitar de configurare, puteți pierde date.

Apăsați cardul în slot pentru a îl debloca din cititorul de carduri. La ieșirea parțială a cardului, îndepărtați-l din cititor.

Configurarea și utilizarea rețelelor

Configurarea unei rețele de calculatoare asigură conectivitate între calculatorul dumneavoastră și Internet, un alt calculator sau o rețea. De exemplu, dacă este configurată o rețea la domiciliu sau într-un birou mic, puteți imprima documente cu ajutorul unei imprimante partajate, puteți accesa unități de stocare și fișiere de pe alt calculator, puteți naviga în alte rețele sau puteți accesa Internetul. Puteți configura o rețea locală (local area network – LAN), utilizând un cablu de rețea sau de modem de bandă largă sau puteți configura o rețea locală wireless (wireless LAN – WLAN).

Sistemul de operare Microsoft® Windows Vista™ include un program asistent care vă ghidează în timpul procesului de conectare în rețea a calculatoarelor. Pentru mai multe informații despre conectarea la rețea, consultați secțiunea Windows Help and Support (Suport și asistență) (faceți click pe **Start** [Pornire] , apoi pe **Help and Support** [Suport și asistență]).

Conectarea unui cablu de rețea sau de modem de bandă largă

Înainte de conectarea la rețea, calculatorul trebuie să aibă instalat un adaptor de rețea, la care să fie conectat un cablu de rețea.

- 1 Conectați cablul de rețea la conectorul adaptorului de rețea din spatele calculatorului.



NOTĂ: Introduceți conectorul cablului până ce acesta se fixează cu un declic, apoi trageți ușor de cablu pentru a vă asigura că acesta este fixat corespunzător.

- 2 Conectați celălalt capăt al cablului de rețea la un dispozitiv de conectare la rețea sau la un conector de rețea de perete.



NOTĂ: Nu conectați un cablu de rețea la o priză telefonică de perete.



Configurarea unei rețele

- 1 Faceți click pe **Start** (Pornire) , apoi pe **Connect to** (Conectare la).
- 2 Faceți click pe **Set up a connection or network** (Configurare conexiune sau rețea).
- 3 Selectați o opțiune din fereastra **Choose a connection option** (Selectare opțiune conectare).
- 4 Faceți click pe **Next** (Pasul următor), apoi urmați instrucțiunile programului asistent.

Rețea locală wireless (WLAN)

O rețea locală wireless (wireless local area network – WLAN) reprezintă o serie de calculatoare interconectate, care comunică prin unde, nu printr-un cablu de rețea conectat la fiecare calculator. Într-o rețea WLAN, un dispozitiv de comunicare radio numit punct de acces sau ruter wireless conectează calculatoarele din rețea și asigură accesul la Internet sau la rețea. Punctul de acces sau ruterul wireless și placa de rețea wireless din calculator comunică transmițând date prin undele emise de propriile antene.

Cerințe pentru stabilirea unei conexiuni WLAN

Pentru a putea configura o rețea WLAN, aveți nevoie de:

- Acces la Internet de mare viteză (conexiune de bandă largă, de exemplu prin cablu sau DSL)

- Un modem de bandă largă conectat și în stare de funcționare
- Un ruter wireless sau un punct de acces
- O placă de rețea wireless pentru fiecare calculator pe care doriți să îl conectați la rețeaua WLAN
- Un cablu de rețea cu un conector de rețea (RJ-45)

Pentru a verifica dacă dispuneți de o placă de rețea wireless

În funcție de opțiunile selectate la achiziționarea calculatorului, acesta poate avea diverse configurații. Pentru a confirma existența unei plăci de rețea wireless în calculator și pentru a determina tipul plăcii:

- Utilizați aplicația **Device Manager** (Manager dispozitive)
- Verificați confirmarea de comandă pentru calculatorul dumneavoastră

Device Manager (Manager dispozitive)

- 1 Faceți click pe **Start** (Pornire) , apoi pe **Control Panel** (Panou de control).
- 2 Faceți click pe **Classic View** (Vizualizare clasică) în meniul din partea stângă a ferestrei **Control Panel** (Panou de control).
- 3 Faceți dublu click pe **Device Manager** (Manager dispozitive).



NOTĂ: Poate fi afișată fereastra **User Account Control** (Control conturi utilizatori).

- 4 Faceți click pe **Continue** (Continuare) în fereastra **User Account Control** (Control conturi utilizatori), dacă aceasta este afișată.
- 5 Faceți click pe semnul + de lângă **Network adapters** (Adaptoare de rețea) pentru a afișa utilitarul care gestionează placa de rețea wireless.

Dacă nu este afișat un adaptor de rețea, este posibil să nu dispuneți de o placă de rețea wireless.



Dacă este afișat un adaptor de rețea, dispuneți de o placă de rețea wireless. Pentru a vizualiza informații detaliate privind placa de rețea wireless:

- 1 Faceți click dreapta pe numele adaptorului de rețea.
- 2 Faceți click pe **Properties** (Proprietăți).

Confirmarea de comandă pentru calculatorul dumneavoastră

Confirmarea de comandă pe care ați primit-o atunci când ați comandat calculatorul include o listă de produse hardware și software livrate împreună cu echipamentul.

Configurarea unei rețele WLAN utilizând un ruter wireless și un modem de bandă largă

- 1 Luați legătura cu furnizorul de servicii de Internet (Internet service provider – ISP) pentru a obține informații exacte privind cerințele de conectare pentru modemul de bandă largă.
 - 2 Înainte de a încerca să configurați o conexiune wireless la Internet, asigurați-vă că aveți acces la Internet printr-o rețea cu fir prin modemul de bandă largă (a se vedea „Conectarea unui cablu de rețea sau de modem de bandă largă” la pagina 87).
 - 3 Instalați software-ul necesar pentru ruterul wireless. Este posibil ca ruterul wireless să fi fost livrat împreună cu un suport de stocare ce conține fișiere de instalare. În general, aceste suporturi de stocare conțin informații despre instalare și depanare. Instalați software-ul necesar urmând instrucțiunile furnizate de producătorul ruterului.
 - 4 Opriți calculatorul și toate celelalte calculatoare din apropiere care au activată rețeaua wireless prin intermediul meniului Start (Pornire)  al Windows Vista.
 - 5 Deconectați de la priza electrică cablul de alimentare al modemului de bandă largă.
 - 6 Deconectați cablul de rețea de la calculator și de la modem.
 - 7 Deconectați cablul transformatorului c.a. de la ruterul wireless pentru a vă asigura că dispozitivul nu mai este alimentat.
-  **NOTĂ:** Înainte de a continua configurarea rețelei, așteptați cel puțin cinci minute după ce ați deconectat modemul de bandă largă.
- 8 Introduceți un cablu de rețea în conectorul de rețea (RJ-45) al modemului de bandă largă nealimentat.
 - 9 Conectați celălalt capăt al cablului de rețea la conectorul de rețea pentru Internet (RJ-45) al ruterului wireless nealimentat.
 - 10 Asigurați-vă că nu sunt conectate cabluri de rețea sau USB la modemul de bandă largă, cu excepția cablului de rețea care conectează modemul și ruterul wireless.
-  **NOTĂ:** Reporniți echipamentul de rețea wireless în ordinea descrisă mai jos, pentru a preveni o posibilă problemă de conexiune.

- 11 Porniți *numai* modemul de bandă largă și așteptați cel puțin două minute pentru ca acesta să se stabilizeze. După două minute, continuați cu etapa 12.
- 12 Porniți ruterul wireless și așteptați cel puțin două minute pentru ca acesta să se stabilizeze. După două minute, continuați cu etapa 13.
- 13 Porniți calculatorul și așteptați până la finalizarea procesului de încărcare a sistemului de operare.
- 14 Consultați documentația care însoțește ruterul wireless pentru următoarele instrucțiuni de configurare a dispozitivului:
 - Stabilirea comunicației între calculator și ruterul wireless.
 - Configurarea ruterului wireless în vederea comunicării cu modemul de bandă largă.
 - Stabilirea numelui de difuzare al ruterului wireless. Termenul tehnic pentru numele de difuzare al ruterului este Service Set Identifier (identificator set servicii – SSID) sau nume de rețea.
- 15 Dacă este cazul, configurați placa de rețea wireless în vederea conectării la rețeaua wireless (a se vedea „Conectarea la o rețea WLAN” la pagina 91).

Conectarea la o rețea WLAN



NOTĂ: Înainte de a vă conecta la o rețea WLAN, asigurați-vă că ați urmat instrucțiunile din secțiunea „Rețea locală wireless (WLAN)” la pagina 88.



NOTĂ: Instrucțiunile de conectare de mai jos nu se aplică plăcilor interne care utilizează tehnologia wireless Bluetooth® sau echipamentelor mobile.

Această secțiune indică proceduri generale pentru conectarea la o rețea cu ajutorul tehnologiei wireless. Denumirile specifice utilizate în rețele și detaliile de configurare variază. Pentru mai multe informații privind pregătirea calculatorului în vederea conectării la o rețea WLAN, consultați „Rețea locală wireless (WLAN)” la pagina 88.

În vederea conectării la o rețea, placa de rețea wireless necesită instalarea software-ului și driverelor corespunzătoare. Acest software este deja instalat.



NOTĂ: Dacă software-ul lipsește sau este corupt, urmați instrucțiunile din documentația de utilizare a plăcii de rețea wireless. Verificați tipul plăcii de rețea wireless instalate în calculator, apoi căutați denumirea pe site-ul web Dell Support la adresa support.dell.com. Pentru informații privind tipul plăcii de rețea wireless instalate în calculator, consultați secțiunea „Pentru a verifica dacă dispuneți de o placă de rețea wireless” la pagina 89.

Când porniți calculatorul, iar în apropiere este detectată o rețea (pentru care calculatorul nu este configurat), lângă pictograma pentru rețea din zona de notificare Windows apare un mesaj pop-up.

Pentru a vă conecta la rețea:

- 1 Faceți click pe **Start** (Pornire) , apoi pe **Network** (Rețea).
- 2 Faceți click pe **Network and Sharing** (Rețea și partajare) în bara de navigare din partea superioară a directorului Network (Rețea).
- 3 Faceți click pe **Connect to a network** (Conectare la o rețea) din secțiunea **Tasks** (Activități).
- 4 Selectați în listă rețeaua dorită și faceți click pe **Connect** (Conectare).

După configurarea calculatorului în vederea conectării la o rețea wireless, un alt mesaj pop-up vă va notifica în privința conectării calculatorului la rețeaua respectivă.

După aceea, de fiecare dată când utilizați calculatorul și vă aflați în aria de acoperire a rețelei wireless selectate, același mesaj pop-up vă va notifica în privința conectării la rețeaua respectivă.



NOTĂ: Dacă selectați o rețea securizată, trebuie să introduceți o parolă WEP sau WPA atunci când vi se solicită acest lucru. Setările de securitate pentru rețea sunt unice pentru rețeaua dumneavoastră. Dell nu vă poate furniza informații în această privință.



NOTĂ: Conectarea calculatorului la rețea durează până la un minut.

Monitorizarea stării plăcii de rețea wireless prin intermediul DellQuickSet

Verificarea indicatorului de activitate pentru rețeaua wireless este o metodă facilă de monitorizare a stării dispozitivelor pentru rețea wireless ale calculatorului. Pentru a activa sau dezactiva indicatorul de activitate pentru rețeaua wireless, faceți click pe pictograma QuickSet din bara de activități și selectați **Hotkey Popups**. Dacă nu este selectată opțiunea **Wireless Activity Indicator Off** (Indicator activitate rețea wireless dezactivat), indicatorul este activat. Dacă este selectată opțiunea **Wireless Activity Indicator Off** (Indicator activitate rețea wireless dezactivat), indicatorul este dezactivat.

Indicatorul de activitate pentru rețeaua wireless arată dacă dispozitivele pentru rețea wireless integrate ale calculatorului sunt activate sau dezactivate. Atunci când activați sau dezactivați funcția de comunicare în rețeaua wireless, indicatorul de activitate pentru rețeaua wireless se modifică pentru a indica starea acesteia.

Pentru mai multe informații despre indicatorul de activitate Dell QuickSet pentru rețeaua wireless, faceți click dreapta pe pictograma QuickSet din bara de activități, apoi selectați **Help** (Ajutor).

Rețeaua mobilă de bandă largă (sau rețeaua de arie largă wireless)

O rețea mobilă de bandă largă, numită și rețea de arie largă wireless (Wireless Wide Area Network – WWAN), este o rețea celulară digitală de mare viteză, care asigură acces la Internet pe o arie geografică mult mai largă decât o rețea WLAN, care în general funcționează pe o rază de la 30 la 300 m. Calculatorul poate menține accesul la o rețea WWAN atât timp cât se află într-o zonă de acoperire a rețelei celulare care permite transmiterea de date. Luați legătura cu furnizorul de servicii mobile pentru detalii privind aria de acoperire a rețelei celulare digitale de mare viteză.

 **NOTĂ:** Chiar dacă puteți efectua apeluri de pe telefonul mobil dintr-o anumită locație geografică, este posibil ca această locație să nu se afle neapărat într-o zonă de acoperire a rețelei celulare care permite transferul de date.

Cerințe pentru stabilirea unei conexiuni la o rețea mobilă de bandă largă

 **NOTĂ:** În funcție de configurația calculatorului, pentru a stabili o conexiune la o rețea WWAN puteți utiliza fie un ExpressCard, fie un Mini Card WWAN, dar nu ambele.

Pentru a configura o conexiune la o rețea WWAN, aveți nevoie de:

- Un ExpressCard sau un Mini Card WWAN (în funcție de configurația calculatorului)
 -  **NOTĂ:** Pentru instrucțiuni despre utilizarea ExpressCard-urilor, consultați secțiunea „Utilizarea ExpressCard-urilor” la pagina 79.
- Un ExpressCard WWAN activat sau o cartelă SIM activată pentru furnizorul de servicii mobile
- Utilitarul Dell Mobile Broadband Card (fie instalat deja în calculator, dacă ați achiziționat cardul odată cu acesta, fie aflat pe suportul optic care însoțește cardul, dacă acesta a fost achiziționat separat)

Dacă utilitarul este corupt sau a fost șters din calculator, consultați manualul de utilizare Dell Mobile Broadband Card Utility din Windows Help and Support (Suport și asistență) (faceți click pe **Start** [Pornire] , apoi pe **Help and Support** [Suport și asistență]) sau de pe suportul optic care însoțește cardul, dacă acesta a fost achiziționat separat.

Verificarea tipului de card WWAN Dell

În funcție de opțiunile selectate la achiziționarea calculatorului, acesta poate avea diverse configurații. Pentru a determina configurația calculatorului, consultați următoarele:

- Confirmarea de comandă pentru calculator
- Microsoft Windows Help and Support (Suport și asistență Microsoft Windows)

Pentru a verifica tipul cardului WWAN în Windows Help and Support (Suport și asistență):



- 1 Faceți click pe **Start** (Pornire)  → **Help and Support** (Suport și asistență) → **Use Tools to view your computer information and diagnose problems** (Utilizarea Instrumentelor pentru vizualizarea informațiilor despre calculator și diagnosticarea problemelor).
- 2 În meniul **Tools** (Instrumente), faceți click pe **My Computer Information** (Calculatorul meu – Informații) → **Find information about the hardware installed on this computer** (Găsire informații despre hardware-ul instalat în calculator).

În fereastra **My Computer Information – Hardware** (Calculatorul meu – Informații – Hardware), puteți vizualiza tipul cardului WWAN instalat în calculator, precum și informații despre celelalte componente hardware.

 **NOTĂ:** Cardul WWAN este listat în secțiunea **Modems** (Modemuri).

Conectarea la o rețea mobilă de bandă largă

 **NOTĂ:** Instrucțiunile de mai jos se aplică numai ExpressCard-urilor sau Mini Card-urilor WWAN. Aceste instrucțiuni nu se aplică plăcilor interne care utilizează tehnologie wireless.

 **NOTĂ:** Înainte de a vă conecta la Internet, trebuie să activați serviciul de rețea mobilă de bandă largă de la furnizorul de servicii mobile. Pentru instrucțiuni și informații suplimentare despre folosirea utilitarului Dell Mobile Broadband Card, consultați manualul de utilizare disponibil la Windows Help and Support (Suport și asistență) (faceți click pe **Start** [Pornire] , apoi pe **Help and Support** [Suport și asistență]). Manualul de utilizare este disponibil și pe site-ul web Dell Support la adresa support.dell.com și pe suportul optic care însoțește cardul WWAN, dacă ați achiziționat acest card separat de calculator.

Prin intermediul utilitarului Dell Mobile Broadband Card, puteți stabili și administra o conexiune la Internet printr-o rețea WWAN:

1 Pentru a rula utilitarul, faceți click pe pictograma Dell Mobile Broadband Card Utility  din zona de notificare Windows.

2 Faceți click pe **Connect** (Conectare).



NOTĂ: Butonul **Connect** (Conectare) devine butonul **Disconnect** (Deconectare).

3 Urmați instrucțiunile de pe ecran pentru a administra conexiunea la rețea cu ajutorul utilitarului.

sau

1 Faceți click pe **Start** (Pornire)  → **All Programs** (Toate programele) → **Dell Wireless**.

2 Faceți click pe **Dell Wireless Broadband** și urmați instrucțiunile de pe ecran.

Activarea/dezactivarea cardului WWAN Dell



NOTĂ: Dacă nu vă puteți conecta la o rețea mobilă de bandă largă, asigurați-vă că aveți toate componentele necesare stabilirii unei conexiuni WWAN (a se vedea „Cerințe pentru stabilirea unei conexiuni la o rețea mobilă de bandă largă” la pagina 93), apoi verificați dacă este activat cardul WWAN, controlând setările comutatorului pentru rețeaua wireless.

Puteți activa și dezactiva cardul WWAN cu ajutorul comutatorului pentru rețeaua wireless aflat pe calculator.

Puteți activa și dezactiva dispozitivele pentru rețea wireless ale calculatorului cu ajutorul comutatorului pentru rețeaua wireless din partea stângă a calculatorului (a se vedea „Vedere laterală stânga” la pagina 27).

În cazul în care comutatorul se află în poziția *deschis*, deplasați-l în poziția *închis* pentru a dezactiva comutatorul și cardul WWAN. În cazul în care comutatorul se află în poziția *închis*, deplasați-l în poziția *deschis* pentru a activa comutatorul și cardul WWAN Dell. Pentru informații privind pozițiile comutatorului pentru rețeaua wireless, consultați „comutator wireless” la pagina 27.

Pentru a monitoriza starea dispozitivului pentru rețea wireless, consultați secțiunea „Monitorizarea stării plăcii de rețea wireless prin intermediul DellQuickSet” la pagina 92.

Dell Wi-Fi Catcher™ Network Locator

Comutatorul pentru rețeaua wireless al calculatorului dumneavoastră Dell utilizează Dell Wi-Fi Catcher Network Locator pentru a detecta existența unor rețele wireless în apropiere.

Pentru a căuta o rețea wireless, glisați și mențineți comutatorul pentru rețeaua wireless în poziția tranzitorie (a se vedea „comutator wireless” la pagina 27) timp de câteva secunde. Wi-Fi Catcher Network Locator funcționează indiferent de starea calculatorului: pornit, oprit sau în starea Sleep (Repaus), atât timp cât comutatorul este configurat în Dell QuickSet sau în BIOS (programul de configurare a sistemului) pentru a controla conexiunile de rețea WiFi.

Deoarece Wi-Fi Catcher Network Locator este dezactivat și neconfigurat pentru utilizare la livrarea calculatorului, trebuie să accesați Dell QuickSet pentru a activa și configura comutatorul pentru conexiunile de rețea WiFi. Pentru informații despre Wi-Fi Catcher Network Locator și pentru a activa această funcție în Dell QuickSet, faceți click dreapta pe pictograma QuickSet din zona de notificare, apoi selectați **Help** (Ajutor).

Protejarea calculatorului

Cablul de siguranță

 **NOTĂ:** Calculatorul nu este livrat împreună cu un cablu de siguranță.

Cablul de siguranță este un dispozitiv antifurt disponibil în comerț. Acest dispozitiv se conectează la slotul pentru cablul de siguranță al calculatorului dumneavoastră Dell. Pentru mai multe informații, consultați instrucțiunile primite la achiziționarea dispozitivului.

 **ANUNȚ:** Înainte de a achiziționa un dispozitiv antifurt, asigurați-vă că acesta poate fi atașat la slotul corespunzător al calculatorului.



Parolele

Setarea unor parole împiedică accesul neautorizat la calculator. La prima pornire a calculatorului, este necesar să setați o parolă primară atunci când vi se solicită acest lucru. Dacă nu introduceți o parolă timp de două minute, calculatorul revine la starea anterioară de funcționare.

Când utilizați parole, respectați următoarele instrucțiuni:

- Alegeți o parolă pe care să v-o amintiți ușor, dar care nu poate fi ghicită cu ușurință. De exemplu, nu utilizați ca parole numele membrilor familiei sau ale animalelor de companie.
- Nu este recomandat să notați parola. Dacă faceți, însă, acest lucru, asigurați-vă că parola este păstrată la loc sigur.
- Nu comunicați parola altor persoane.
- Asigurați-vă că nu sunteți urmărit atunci când introduceți parola.



ANUNȚ: Parolele oferă un nivel înalt de securitate pentru datele din calculator sau de pe unitatea hard disk. Acestea nu sunt, însă, infailibile. Dacă aveți nevoie un nivel superior de securitate, obțineți și utilizați forme suplimentare de protecție, cum ar fi programele de criptare a datelor.

Utilizați opțiunea **User Accounts** (Conturi utilizatori) din Control Panel (Panoul de control) al sistemului de operare Microsoft® Windows® pentru a crea conturi de utilizator sau pentru a modifica parolele. După setarea unei parole pentru un cont de utilizator, este necesar să o introduceți de fiecare dată când porniți sau deblocați calculatorul. Dacă nu introduceți o parolă timp de două minute, calculatorul revine la starea anterioară de funcționare. Pentru mai multe informații, consultați documentația Windows.

Dacă uitați o parolă, luați legătura cu Dell (a se vedea „Cum luați legătura cu Dell” la pagina 181). Pentru protecția dumneavoastră, echipa de suport tehnic de la Dell vă va cere o dovadă a identității, pentru a se asigura că numai o persoană autorizată va utiliza calculatorul.

Pierderea sau furtul calculatorului

- Raportați pierderea sau furtul calculatorului la o unitate de poliție. În descrierea calculatorului, menționați numărul Etichetei de service. Cereți să se atribue un număr cazului dumneavoastră și notați acel număr, împreună cu numele, adresa și numărul de telefon al unității de poliție. Dacă este posibil, obțineți numele agentului care va investiga cazul.



NOTĂ: Dacă știți unde ați pierdut sau unde a fost furat calculatorul, apălați la o unitate de poliție din zona respectivă. În caz contrar, apălați la o unitate de poliție din zona în care locuiți.

- În cazul în care calculatorul aparține unei companii, anunțați biroul de securitate al acesteia.

- Luați legătura cu departamentul de relații cu clienții de la Dell pentru a raporta dispariția calculatorului. Menționați numărul Etichetei de service, numărul cazului, numele, adresa și numărul de telefon al unității de poliție la care ați raportat dispariția calculatorului. Dacă este posibil, menționați și numele agentului care investighează cazul.

Reprezentantul departamentului de relații cu clienții al Dell va înscrie raportul cu numărul Etichetei de service și va înregistra calculatorul drept pierdut sau furat. Dacă cineva apelează la Dell pentru asistență tehnică și furnizează numărul de pe Service Tag al calculatorului dumneavoastră, acesta va fi identificat automat ca fiind pierdut sau furat. Reprezentantul va încerca să obțină numărul de telefon și adresa persoanei care a apelat serviciul tehnic. Apoi, Dell va contacta unitatea de poliție la care ați raportat dispariția calculatorului.

Depanarea

Serviciul Dell Technical Update

Serviciul Dell Technical Update (serviciul Dell de actualizări tehnice) furnizează pe e-mail notificări proactive cu privire la actualizări software și hardware pentru calculatorul dumneavoastră. Acest serviciu este gratuit și poate fi personalizat în ceea ce privește conținutul, formatul și frecvența notificărilor.

Pentru a vă beneficia de serviciul Dell Technical Update, accesați support.dell.com/technicalupdate.

Dell Diagnostics

 **AVERTISMENT:** Înainte de a efectua oricare dintre operațiunile descrise în această secțiune, urmați instrucțiunile de siguranță din documentul *Informații produs*.

Când este util Dell Diagnostics

Dacă aveți probleme legate de calculator, înainte de a lua legătura cu Dell pentru asistență tehnică, efectuați testele de verificare din secțiunea „Blocaje și probleme de software” la pagina 118, apoi rulați Dell Diagnostics.

Se recomandă tipărirea acestor proceduri înainte de a începe testele.

 **NOTĂ:** Dell Diagnostics nu funcționează decât pe calculatoare Dell.

Accesați programul de configurare a sistemului, verificați informațiile despre configurația calculatorului și asigurați-vă că dispozitivul pe care doriți să îl testați este afișat în acest program și este activ (a se vedea „Utilizarea programului de configurare a sistemului” la pagina 191).

Porniți Dell Diagnostics de pe unitatea hard disk sau de pe suportul optic *Drivers and Utilities* (Driveri și utilitare) (a se vedea „Suportul optic Drivers and Utilities (Driveri și utilitare)” la pagina 13).

Rularea aplicației Dell Diagnostics de pe unitatea hard disk

Dell Diagnostics este situat pe o partiție utilitară ascunsă de diagnosticare de pe unitatea hard disk.

 **NOTĂ:** În cazul în care pe ecranul calculatorului nu este afișată nici o imagine, luați legătura cu Dell (a se vedea „Cum luați legătura cu Dell” la pagina 181).

 **NOTĂ:** În cazul în care calculatorul este conectat la un dispozitiv de andocare (este andocat), deconectați-l. Pentru instrucțiuni în această privință, consultați documentația care însoțește dispozitivul de andocare.

- 1 Asigurați-vă că ați conectat calculatorul la o priză electrică despre care știți că funcționează corespunzător.
- 2 Porniți (sau reporniți) calculatorul.
- 3 Porniți Dell Diagnostics utilizând una din metodele de mai jos:

a La apariția logo-ului DELL™, apăsați imediat tasta <F12>. Din meniul de încărcare a sistemului, selectați Diagnostics, apoi apăsați <Enter>.

 **NOTĂ:** Dacă ați așteptat prea mult și a apărut logo-ul sistemului de operare, așteptați în continuare până la apariția desktop-ului Microsoft® Windows®, apoi opriți calculatorul și încercați din nou.

 **NOTĂ:** Înainte de a încerca opțiunea B, calculatorul trebuie oprit complet.

b Țineți apăsată tasta <Fn> în timp ce porniți din nou calculatorul.

 **NOTĂ:** Dacă apare un mesaj care indică faptul că nu a fost găsită nicio partiție utilitară de diagnosticare, rulați Dell Diagnostics de pe discul optic *Drivers and Utilities* (Drivere și utilitare).



Calculatorul efectuează Pre-boot System Assessment (evaluarea sistemului la pre-încărcare), o serie de teste inițiale pentru placa de bază, tastatură, unitatea hard disk și afișaj.

- În timpul evaluării, răspundeți la toate întrebările apărute pe ecran.
- Dacă este detectată o problemă, calculatorul se oprește și emite o alertă sonoră. Pentru a opri evaluarea și a reporni calculatorul, apăsați <n>; pentru a continua cu testul următor, apăsați <y>; pentru a testa din nou componenta la care a fost detectată problema, apăsați <r>.
- Dacă sunt detectate probleme în timpul evaluării sistemului la pre-încărcare, notați codul/codurile de eroare și luați legătura cu Dell.

Dacă evaluarea sistemului la pre-încărcare se finalizează cu succes, veți primi mesajul `Booting Dell Diagnostic Utility Partition. Press any key to continue` (Pornire de pe partiția utilitarului Dell Diagnostic. Apăsați orice tastă pentru a continua).

- 4 Apăsați orice tastă pentru a porni Dell Diagnostics de pe partiția utilitară de diagnosticare a unității hard disk.

Pornirea aplicației Dell Diagnostics de pe suportul optic Drivers and Utilities (Drivere și utilitare)

- 1 Introduceți suportul optic *Drivers and Utilities* (Drivere și utilitare).
- 2 Opriți și reporniți calculatorul.
- 3 La apariția logo-ului DELL, apăsați imediat tasta <F12>.
 **NOTĂ:** Tastatura poate genera o eroare dacă o tastă este apăsată continuu pentru mai mult timp. Pentru a evita o eroare de tastatură, apăsați scurt <F12> la intervale egale, până la apariția meniului cu dispozitivele de pornire.
- 4 În meniul cu dispozitive de pornire, utilizați tastele săgeată sus și săgeată jos pentru a evidenția opțiunea **CD/DVD/CD-RW**, apoi apăsați <Enter>.
 **NOTĂ:** Funcția Quickboot (de pornire rapidă) modifică secvența de pornire numai pentru pornirea curentă. La repornire, calculatorul încarcă sistemul de operare conform secvenței de pornire precizate în programul de configurare a sistemului.
- 5 În meniul afișat, selectați opțiunea **Boot from CD-ROM** (Pornire de pe CD-ROM), apoi apăsați <Enter>.
- 6 Apăsați tasta 1 pentru a afișa meniul *Drivers and Utilities*, apoi apăsați <Enter>.
- 7 Selectați **Run the 32 Bit Dell Diagnostics** (Rulare Dell Diagnostic 32 biți) din lista numerotată. Dacă sunt listate mai multe versiuni, selectați-o pe cea adecvată pentru calculatorul dumneavoastră.
- 8 În **Main Menu** (Meniul principal) al Dell Diagnostics, selectați testul pe care doriți să îl efectuați.
 **NOTĂ:** Notați toate codurile de eroare și descrierile de probleme exact așa cum sunt afișate și urmați instrucțiunile de pe ecran.
- 9 După finalizarea tuturor testelor, închideți fereastra de test pentru a reveni la **Main Menu** (Meniul principal) al Dell Diagnostics.
- 10 Îndepărtați suportul optic *Drivers and Utilities* (Drivere și utilitare), apoi închideți fereastra **Main Menu** (Meniul principal) pentru a opri Dell Diagnostics și a reporni calculatorul.

Meniul principal Dell Diagnostics

După ce se încarcă Dell Diagnostics și apare fereastra **Main Menu** (Meniul principal), faceți click pe butonul corespunzător opțiunii care vă interesează.



NOTĂ: Se recomandă selectarea opțiunii **Test System**, care efectuează un test complet al calculatorului.

Opțiune	Funcție
Test Memory (Testare memorie)	Rulați testul autonom de memorie
Test System (Testare sistem)	Efectuați diagnosticarea sistemului
Exit (Ieșire)	Închideți aplicația Dell Diagnostics

După ce ați selectat opțiunea **Test System** din meniul principal, va fi afișat meniul următor.



NOTĂ: Se recomandă selectarea opțiunii **Extended Test** din meniul de mai jos pentru efectuarea unei verificări mai detaliate a dispozitivelor din calculator.

Opțiune	Funcție
Express Test (Text express)	Testează rapid dispozitivele sistemului. În general, acest test durează între 10 și 20 de minute și nu necesită nicio intervenție din partea dumneavoastră. Selectați mai întâi opțiunea Express Test pentru a spori posibilitatea de detectare rapidă a problemei.
Extended Test (Test extins)	Efectuează o verificare detaliată a dispozitivelor sistemului. În general, acest test durează o oră sau mai mult și necesită ocazional, din partea dumneavoastră, răspunsuri la anumite întrebări.
Custom Test (Test personalizat)	Testează un anumit dispozitiv din sistem și poate fi utilizat pentru a personaliza testele pe care doriți să le efectuați.
Symptom Tree (Arbore simptome)	Afișează un număr de simptome des întâlnite și permite selectarea testului în funcție de simptomul problemei apărute.

Pentru fiecare problemă detectată în timpul testului, va apărea un mesaj cu un cod de eroare și o descriere a problemei. Notați codul de eroare și descrierea problemei exact așa cum sunt afișate și urmați instrucțiunile de pe ecran. Dacă nu puteți rezolva problema, luați legătura cu Dell (a se vedea „Cum luați legătura cu Dell” la pagina 181).



NOTĂ: Numărul de pe Eticheta de service a calculatorului dumneavoastră va apărea în partea superioară a tuturor ferestrelor de test. Când luați legătura cu departamentul de suport tehnic Dell, este necesar să aveți la îndemână numărul Etichetei de service.

Următoarele file furnizează informații suplimentare despre testele efectuate prin intermediul opțiunilor **Custom Test** sau **Symptom Tree**:

Filă	Funcție
Results (Rezultate)	Afișează rezultatele testului și toate stările de eroare apărute.
Errors (Erori)	Afișează stările de eroare apărute, codurile de eroare și descrierea problemelor.
Help (Ajutor)	Descrie testul și toate cerințele pentru efectuarea acestuia.
Configuration (Configurare)	Afișează configurația hardware a dispozitivului selectat. Dell Diagnostics obține informații despre configurația tuturor dispozitivelor din programul de configurare a sistemului, din memorie și prin diverse teste interne și afișează aceste informații în lista de dispozitive din panoul din stânga ecranului. Este posibil ca lista de dispozitive să nu includă numele tuturor componentelor instalate în calculator sau ale tuturor dispozitivelor conectate la acesta.
Parameters (Parametri)	Permite personalizarea testului prin modificarea setărilor acestuia.

Dell Support Utility

Dell Support Utility (utilitarul Dell Support) este personalizat pentru calculatorul dumneavoastră. Acest utilitar furnizează informații pentru suport auto-asistat, actualizări software și scanări ale stării tehnice a calculatorului. Prin intermediul acestui utilitar, puteți:

- Efectua verificări ale calculatorului
- Vizualiza setările utilitarului Dell Support
- Accesa fișierul Ajutor al utilitarului Dell Support
- Vizualiza întrebările frecvente
- Afla mai multe despre utilitarul Dell Support
- Închide utilitarul Dell Support

Pentru mai multe informații despre utilitarul Dell Support, faceți click pe semnul întrebării (?) din partea superioară a ferestrei Dell Support.

Pentru a accesa utilitarul Dell Support:

- Faceți click pe pictograma Dell Support  din zona de notificare.
 **NOTĂ:** Funcțiile pictogramei  diferă în funcție de acțiunea mouse-ului (click, dublu click sau click dreapta).

Sau

- Faceți click pe **Start** (Pornire)  → **All Programs** (Toate programele) → **Dell Support** → **Dell Support Settings** (Setări Dell Support). Asigurați-vă că este selectată opțiunea **Show icon on the taskbar** (Afișare pictogramă în bara de activități).

-  **NOTĂ:** Dacă utilitarul Dell Support nu este disponibil în meniul **Start** (Pornire), accesați **support.dell.com** și descărcați acest software.

Probleme cu unitățile de stocare

 **AVERTISMENT:** Înainte de a efectua oricare dintre operațiunile descrise în această secțiune, urmați instrucțiunile de siguranță din documentul *Informații produs*.

Pe măsură ce efectuați verificările de mai jos, completați „Lista de diagnosticare” la pagina 180.

ASIGURAȚI-VĂ CĂ MICROSOFT® WINDOWS® RECUNOAȘTE UNITATEA DE STOCARE —

- Faceți click pe **Start** (Pornire)  → **Computer** (Calculator).

Dacă unitatea de stocare nu este listată, efectuați o scanare completă cu un software antivirus pentru a detecta și elimina eventualii viruși. Uneori, virușii pot împiedica sistemul de operare Windows să recunoască o unitate de stocare.

TESTAȚI UNITATEA RESPECTIVĂ —

- Introduceți un alt disc floppy, CD sau DVD pentru a elimina posibilitatea ca suportul de stocare utilizat inițial să fie defect.
- Introduceți un disc floppy de sistem și reporniți calculatorul.

CURĂȚAȚI UNITATEA OPTICĂ SAU DISCUL — A se vedea „Curățarea calculatorului” la pagina 194.

ASIGURAȚI-VĂ CĂ CD-UL SAU DVD-UL ESTE FIXAT PE FUS

VERIFICAȚI CONEXIUNILE CABLURILOR

VERIFICAȚI DACĂ EXISTĂ INCOMPATIBILITĂȚI HARDWARE — A se vedea „Soluționarea problemelor legate de hardware și software” la pagina 133.

RULAȚI DELL DIAGNOSTICS — A se vedea „Dell Diagnostics” la pagina 101.

Probleme cu unitățile optice

 **NOTĂ:** Vibrațiile unităților optice de mare viteză reprezintă un fenomen normal și pot emite zgomote, însă acest lucru nu indică o defecțiune a unității optice sau a suportului optic.

 **NOTĂ:** Datorită diferențelor între regiuni și între formatele de suporturi optice utilizate, nu toate tipurile de DVD-uri pot fi citite de orice unitate DVD.

Probleme la inscripționarea unui suport CD-RW sau DVD+/-RW

ÎNCHIDEȚI CELELALTE PROGRAME DESCHISE — Unitățile de CD-RW și DVD+/-RW trebuie să primească un flux constant de date în timpul inscripționării. Întreruperea fluxului de date va cauza apariția unei erori. Este indicat să închideți toate programele înainte de a inscripționa un suport optic.

DEZACTIVAȚI STAREA SLEEP (REPAUS) DIN WINDOWS ÎNAINTE DE A INSCRIPȚIONA UN CD/DVD — Pentru informații despre starea Sleep (Repaus), consultați secțiunea „Utilizarea stării Sleep (Repaus)” la pagina 53.

SETAȚI VITEZA DE INSCRIPȚIONARE LA O VALOARE MAI MICĂ — A se vedea fișierele Ajustor pentru software-ul de creare CD sau DVD.

Sertarul unității optice nu se deschide

- 1 Asigurați-vă că ați oprit calculatorul.
- 2 Îndreptați o agrafă de birou și introduceți un capăt al acesteia în orificiul de ejectare din partea frontală a unității optice, apoi apăsați cu fermitate până la deschiderea parțială a sertarului.
- 3 Trageți sertarul afară, cu grijă, până la capătul cursei acestuia.

Unitatea optică emite sunete neobișnuite de zgâriere sau frecare

- Asigurați-vă că sunetul nu este provocat de programul rulat în momentul respectiv.
- Asigurați-vă că discul a fost introdus corespunzător.

Probleme cu unitatea hard disk

LĂSAȚI CALCULATORUL SĂ SE RĂCEASCĂ ÎNAINTE DE A ÎL PORNI — O unitate hard disk fierbinte poate împiedica pornirea sistemului de operare. Încercați să permiteți calculatorului să revină la temperatura camerei înainte de a îl porni.

RULAȚI UTILITARUL CHECK DISK (VERIFICARE DISC) —

- 1 Faceți click pe **Start** (Pornire)  → **Computer** (Calculator).
- 2 Faceți click dreapta pe **Local Disk (C:)** (Disc local [C:]).
- 3 Faceți click pe **Properties** (Proprietăți) → **Tools** (Instrumente) → **Check Now** (Verificare acum).



NOTĂ: Poate fi afișată fereastra **User Account Control** (Control conturi utilizatori). Dacă sunteți administratorul calculatorului, faceți click pe **Continue** (Continuare); în caz contrar, luați legătura cu administratorul pentru a continua acțiunea dorită.

- 4 Selectați **Scan for and attempt recovery of bad sectors** (Scanare și recuperare sectoare defecte), apoi faceți click pe **Start** (Pornire).

Probleme legate de mesajele e-mail, modem sau conexiunea Internet



AVERTISMENT: Înainte de a efectua oricare dintre operațiunile descrise în această secțiune, urmați instrucțiunile de siguranță din documentul *Informații produs*.



NOTĂ: Conectați modemul numai la o priză telefonică analogică. Modemul nu funcționează dacă este conectat la o rețea de telefonie digitală.

VERIFICAȚI SECURITY SETTINGS (SETĂRI SECURITATE) DIN MICROSOFT OUTLOOK® EXPRESS — Dacă nu puteți deschide anexele e-mail:

- 1 În Outlook Express, faceți click pe **Tools** (Instrumente), pe **Options** (Opțiuni) și apoi pe **Security** (Securitate).
- 2 Faceți click pe **Do not allow attachments** (Nu se permit anexe) pentru a deselecta opțiunea.

VERIFICAȚI CONEXIUNEA CABLULUI TELEFONIC

VERIFICAȚI PRIZA TELEFONICĂ

CONECTAȚI MODEMUL DIRECT LA PRIZA TELEFONICĂ DE PERETE

UTILIZAȚI UN ALT CABLU TELEFONIC

- Verificați dacă ați conectat cablul telefonic la conectorul modemului (lângă conector se află fie o etichetă verde, fie o pictogramă în formă de conector).
- Asigurați-vă că auziți un declic atunci când introduceți conectorul cablului telefonic în modem.
- Deconectați cablul telefonic de la modem și conectați-l la un telefon, apoi verificați dacă se aude tonul de apel.
- Dacă aveți alte dispozitive telefonice care partajează aceeași linie, cum ar fi un robot telefonic, un fax, un dispozitiv de protecție împotriva supratensiunii sau un divizor de linie, decuplați-le și conectați modemul direct la priza telefonică de perete. Dacă utilizați un cablu telefonic cu lungimea de 3 m (10 ft) sau mai mult, încercați să utilizați unul mai scurt.

RULAȚI UTILITARUL DE DIAGNOSTICARE MODEM HELPER — Faceți click pe **Start** (Pornire)  → **Programs** (Programe) → **Modem Diagnostic Tool** (Instrument diagnosticare modem) → **Modem Diagnostic Tool** (Instrument diagnosticare modem). Urmăriți instrucțiunile de pe ecran pentru a identifica și rezolva problemele legate de modem (Modem Helper nu este disponibil pe anumite calculatoare).

VERIFICAȚI DACĂ MODEMUL COMUNICĂ CU WINDOWS —

- 1 Faceți click pe **Start** (Pornire) , apoi pe **Control Panel** (Panou de control).
- 2 Faceți click pe **Hardware and Sound** (Hardware și Sunet).
- 3 Faceți click pe **Phone and Modem Options** (Opțiuni telefonie și modem).
- 4 Faceți click pe fila **Modems** (Modemuri).
- 5 Faceți click pe portul COM al modemului.
- 6 Faceți click pe **Properties** (Proprietăți), pe fila **Diagnostics** (Diagnostic), apoi pe **Query Modem** (Interogare modem) pentru a verifica dacă modemul comunică cu Windows.

Dacă toate comenzile primesc răspunsuri, modemul funcționează corespunzător.

ASIGURAȚI-VĂ CĂ SUNTEȚI CONECTAT LA INTERNET — Asigurați-vă că sunteți abonat la un furnizor de servicii de Internet. Cu programul de e-mail Outlook Express deschis, faceți click pe **File** (Fișier). Dacă este selectată opțiunea **Work Offline** (Lucru în mod deconectat), deselectați această opțiune, apoi conectați-vă la Internet. Pentru ajutor, contactați furnizorul de servicii de Internet.

SCANAȚI CALCULATORUL ÎN CĂUTAREA PROGRAMELOR SPYWARE — În cazul în care calculatorul dumneavoastră funcționează prea lent, dacă primiți frecvent reclame pop-up sau dacă întâmpinați dificultăți la conectarea la Internet, calculatorul ar putea fi infectat cu programe spyware. Utilizați un program antivirus care oferă protecție anti-spyware (programul poate necesita un upgrade) pentru a scana calculatorul și a elimina programele spyware. Pentru mai multe informații, accesați **support.dell.com** și căutați după cuvântul cheie *spyware*.

Mesaje de eroare

Pe măsură ce efectuați verificările de mai jos, completați „Lista de diagnosticare” la pagina 180.

 **AVERTISMENT: Înainte de a efectua oricare dintre operațiunile descrise în această secțiune, urmați instrucțiunile de siguranță din documentul *Informații produs*.**

Dacă mesajul nu este listat mai jos, consultați documentația sistemului de operare sau a programului care rula în momentul afișării mesajului.

AUXILIARY DEVICE FAILURE (EROARE DISPOZITIV AUXILIAR) — Touch-pad-ul sau mouse-ul extern pot fi defecte. Pentru un mouse extern, verificați conexiunea cablului. Activați opțiunea **Pointing Device** (Dispozitiv de indicare) din programul de configurare a sistemului (a se vedea „Utilizarea programului de configurare a sistemului” la pagina 191). Dacă problema persistă, luați legătura cu Dell (a se vedea „Cum luați legătura cu Dell” la pagina 181).

BAD COMMAND OR FILE NAME (COMANDĂ SAU NUME DE FIȘIER GREȘITE) — Asigurați-vă că ați ortografiat comanda corect, că ați plasat spații în locațiile corespunzătoare și că ați indicat calea corectă.

CACHE DISABLED DUE TO FAILURE (CACHE DEZACTIVAT DATORITĂ UNEI ERORI) — Memoria cache primară din interiorul microprocesorului a generat o eroare. Luați legătura cu Dell (a se vedea „Cum luați legătura cu Dell” la pagina 181).

CD DRIVE CONTROLLER FAILURE (EROARE CONTROLER UNITATE CD) — Unitatea CD nu răspunde la comenzile calculatorului (a se vedea „Probleme cu unitățile de stocare” la pagina 106).

DATA ERROR (EROARE DATE) — Unitatea hard disk nu poate citi datele (a se vedea „Probleme cu unitățile de stocare” la pagina 106).

DECREASING AVAILABLE MEMORY (MEMORIE DISPONIBILĂ ÎN SCĂDERE) —

Unul sau mai multe module de memorie pot fi defecte sau instalate necorespunzător. Reinstalați modulele de memorie și, dacă este necesar, înlocuiți-le (a se vedea „Memoria” la pagina 150).

DISK C: FAILED INITIALIZATION (DISC C: ÎNȚĂLIZARE EȘUATĂ) — Unitatea hard disk nu a reușit să inițializeze sistemul de operare. Rulați testele Dell Diagnostics pentru unitatea hard disk (a se vedea „Dell Diagnostics” la pagina 101).

DRIVE NOT READY (UNITATEA NU ESTE PREGĂTITĂ) — Operațiunea necesită o unitate hard disk instalată în compartiment pentru a putea continua. Instalați o unitate hard disk în compartimentul pentru hard disk (a se vedea „Unitatea hard disk” la pagina 143).

ERROR READING PCMCIA CARD (EROARE DE CITIRE CARD PCMCIA) — Calculatorul nu poate identifica ExpressCard-ul. Introduceți din nou cardul sau încercați cu un alt card (a se vedea „Utilizarea ExpressCard-urilor” la pagina 79).

EXTENDED MEMORY SIZE HAS CHANGED (DIMENSIUNEA MEMORIEI EXTINSE A FOST MODIFICATĂ) — Cantitatea de memorie înregistrată în NVRAM nu corespunde memoriei instalate în calculator. Reporniți calculatorul. Dacă eroarea apare din nou, luați legătura cu Dell (a se vedea „Cum luați legătura cu Dell” la pagina 181).

THE FILE BEING COPIED IS TOO LARGE FOR THE DESTINATION DRIVE (FIȘIERUL ÎN CURS DE COPIERE ESTE PEA MARE PENTRU UNITATEA DE DESTINAȚIE) — Fișierul pe care încercați să îl copiați este prea mare și nu încapă pe hard disk, sau hard disk-ul este plin. Încercați să copiați fișierul pe un hard disk diferit sau utilizați un hard disk cu o capacitate mai mare.

A FILENAME CANNOT CONTAIN ANY OF THE FOLLOWING CHARACTERS (NUMELE UNUI FIȘIER NU POATE CONȚINE NICI UNUL DIN URMĂTOARELE CARACTERE): \ / : * ? “ < > | — Nu utilizați aceste caractere în numele fișierelor.

GATE A20 FAILURE (EROARE POARTĂ A20) — Este posibil ca un modul de memorie să fie fixat necorespunzător. Reinstalați modulele de memorie și, dacă este necesar, înlocuiți-le (a se vedea „Memoria” la pagina 150).

GENERAL FAILURE (EROARE GENERALĂ) — Sistemul de operare nu poate efectua comanda. De obicei, mesajul este urmat de informații specifice – de exemplu *Printer out of paper* (Imprimanta a rămas fără hârtie). Luați măsurile corespunzătoare.

HARD-DISK DRIVE CONFIGURATION ERROR (EROARE DE CONFIGURARE A UNITĂȚII HARD DISK) — Calculatorul nu poate identifica tipul hard disk-ului. Opriți calculatorul, demontați unitatea hard disk (a se vedea „Unitatea hard disk” la pagina 143) și încărcați sistemul de operare de pe un CD. Apoi opriți calculatorul, reinstalați unitatea hard disk și reporniți calculatorul. Rulați testele Dell Diagnostics pentru unitatea hard disk (a se vedea „Dell Diagnostics” la pagina 101).

HARD-DISK DRIVE CONTROLLER FAILURE 0 (EROARE CONTROLER UNITATE HARD DISK 0) — Unitatea hard disk nu răspunde la comenzile calculatorului. Oprii calculatorul, demontați unitatea hard disk (a se vedea „Unitatea hard disk” la pagina 143) și încărcați sistemul de operare de pe un CD. Apoi oprii calculatorul, reinstalați unitatea hard disk și reporniți calculatorul. Dacă problema persistă, încercați să instalați altă unitate hard disk. Rulați testele Dell Diagnostics pentru unitatea hard disk (a se vedea „Dell Diagnostics” la pagina 101).

HARD-DISK DRIVE FAILURE (EROARE DE HARD DISK) — Unitatea hard disk nu răspunde la comenzile calculatorului. Oprii calculatorul, demontați unitatea hard disk (a se vedea „Unitatea hard disk” la pagina 143) și încărcați sistemul de operare de pe un CD. Apoi oprii calculatorul, reinstalați unitatea hard disk și reporniți calculatorul. Dacă problema persistă, încercați să instalați altă unitate hard disk. Rulați testele Dell Diagnostics pentru unitatea hard disk (a se vedea „Dell Diagnostics” la pagina 101).

HARD-DISK DRIVE READ FAILURE (EROARE DE CITIRE A UNITĂȚII HARD DISK) — Unitatea hard disk poate avea defecțiuni. Oprii calculatorul, demontați unitatea hard disk (a se vedea „Unitatea hard disk” la pagina 143) și încărcați sistemul de operare de pe un CD. Apoi oprii calculatorul, reinstalați unitatea hard disk și reporniți calculatorul. Dacă problema persistă, încercați să instalați altă unitate hard disk. Rulați testele Dell Diagnostics pentru unitatea hard disk (a se vedea „Dell Diagnostics” la pagina 101).

INSERT BOOTABLE MEDIA (INTRODUCEȚI UN DISC DE SISTEM) — Calculatorul încearcă să încarce sistemul de operare de pe un suport de stocare necorespunzător, de exemplu un disc floppy sau un CD. Introduceți un disc de sistem.

INVALID CONFIGURATION INFORMATION—PLEASE RUN SYSTEM SETUP PROGRAM (INFORMAȚII DE CONFIGURARE INCORECTE. RULAȚI PROGRAMUL DE CONFIGURARE A SISTEMULUI) — Informațiile de configurare a sistemului nu corespund configurației hardware. Acest mesaj poate fi afișat în special după instalarea unui modul de memorie. Corectați opțiunile corespunzătoare din programul de configurare a sistemului (a se vedea „Utilizarea programului de configurare a sistemului” la pagina 191).

KEYBOARD CLOCK LINE FAILURE (EROARE LINIE DE CEAS TASTATURĂ) — Pentru tastaturi externe, verificați conexiunea cablului. Rulați testul Keyboard Controller (Controler tastatură) din Dell Diagnostics (a se vedea „Dell Diagnostics” la pagina 101).

KEYBOARD CONTROLLER FAILURE (EROARE CONTROLER TASTATURĂ) — Pentru tastaturi externe, verificați conexiunea cablului. Reporniți calculatorul și evitați să atingeți tastatura sau mouse-ul în timpul procesului de încărcare. Rulați testul Keyboard Controller (Controler tastatură) din Dell Diagnostics (a se vedea „Dell Diagnostics” la pagina 101).

KEYBOARD DATA LINE FAILURE (EROARE LINIE DE DATE TASTATURĂ) —

Pentru tastaturi externe, verificați conexiunea cablului. Rulați testul Keyboard Controller (Controler tastatură) din Dell Diagnostics (a se vedea „Dell Diagnostics” la pagina 101).

KEYBOARD STUCK KEY FAILURE (EROARE – TASTĂ BLOCATĂ) —

Pentru tastaturi externe, verificați conexiunea cablului. Reporniți calculatorul și evitați să atingeți tastatura sau tastele în timpul procesului de încărcare. Rulați testul Stuck Key (Taste blocate) din Dell Diagnostics (a se vedea „Dell Diagnostics” la pagina 101).

LICENSED CONTENT IS NOT ACCESSIBLE IN MEDIADIRECT (CONȚINUTUL PROTEJAT DE LICENȚĂ NU POATE FI ACESAT ÎN MEDIA DIRECT) —

Dell MediaDirect™ nu poate verifica restricțiile de administrare a drepturilor digitale (Digital Rights Management – DRM) pentru un anumit fișier, de aceea fișierul respectiv nu poate fi redat (a se vedea „Probleme cu Dell MediaDirect” la pagina 119).

MEMORY ADDRESS LINE FAILURE AT ADDRESS, READ VALUE EXPECTING VALUE (EROARE A LINIEI DE ADRESĂ MEMORIE LA ADRESA, VALOARE CITITĂ VALOARE AȘTEPTATĂ) — Un modul de memorie poate fi defect sau instalat necorespunzător. Reinstalați modulele de memorie și, dacă este necesar, înlocuiți-le (a se vedea „Memoria” la pagina 150).

MEMORY ALLOCATION ERROR (EROARE DE ALOCARE A MEMORIEI) —

Software-ul pe care încercați să îl rulați este în conflict cu sistemul de operare, cu un alt program sau cu un utilitar. Opriti calculatorul, așteptați 30 de secunde, apoi reporniți-l. Încercați să rulați din nou programul. Dacă mesajul de eroare apare din nou, consultați documentația software-ului.

MEMORY DATA LINE FAILURE AT ADDRESS, READ VALUE EXPECTING VALUE (EROARE A LINIEI DE DATE A MEMORIEI LA ADRESA, VALOARE CITITĂ VALOARE AȘTEPTATĂ) — Un modul de memorie poate fi defect sau instalat necorespunzător. Reinstalați modulele de memorie și, dacă este necesar, înlocuiți-le (a se vedea „Memoria” la pagina 150).

MEMORY DOUBLE WORD LOGIC FAILURE AT ADDRESS, READ VALUE EXPECTING VALUE (EROARE LOGICĂ DE CUVÂNT DUBLU MEMORIE LA ADRESA, VALOARE CITITĂ VALOARE AȘTEPTATĂ) — Un modul de memorie poate fi defect sau instalat necorespunzător. Reinstalați modulele de memorie și, dacă este necesar, înlocuiți-le (a se vedea „Memoria” la pagina 150).

MEMORY ODD/EVEN LOGIC FAILURE AT ADDRESS, READ VALUE EXPECTING VALUE (EROARE LOGICĂ PAR/IMPĂR A MEMORIEI LA ADRESA, VALOARE CITITĂ VALOARE AȘTEPTATĂ) — Un modul de memorie poate fi defect sau instalat necorespunzător. Reinstalați modulele de memorie și, dacă este necesar, înlocuiți-le (a se vedea „Memoria” la pagina 150).

MEMORY WRITE/READ FAILURE AT ADDRESS, READ VALUE EXPECTING VALUE (EROARE DE CITIRE/SCRIERE A MEMORIEI LA ADRESA, VALOARE CITITĂ VALOARE AȘTEPTATĂ) — Un modul de memorie poate fi defect sau instalat necorespunzător. Reinstalați modulele de memorie și, dacă este necesar, înlocuiți-le (a se vedea „Memoria” la pagina 150).

NO BOOT DEVICE AVAILABLE (NICIUN DISPOZITIV DE PORNIRE DISPONIBIL) — Calculatorul nu poate găsi unitatea hard disk. Dacă unitatea hard disk este setată ca dispozitiv de pornire, asigurați-vă că aceasta este instalată, montată corespunzător și partiționată ca dispozitiv de pornire.

NO BOOT SECTOR ON HARD DRIVE (NICIUN SECTOR DE PORNIRE PE UNITATEA HARD DISK) — Sistemul de operare poate fi corupt. Luați legătura cu Dell (a se vedea „Cum luați legătura cu Dell” la pagina 181).

NO TIMER TICK INTERRUPT (EROARE ÎNTRERUPERE IMPULS CRONOMETRU) — Un cip de pe placa de bază poate avea o defecțiune. Rulați testele System Set (Setare sistem) din Dell Diagnostics (a se vedea „Dell Diagnostics” la pagina 101).

NOT ENOUGH MEMORY OR RESOURCES. EXIT SOME PROGRAMS AND TRY AGAIN (MEMORIE SAU RESURSE INSUFICIENTE. ÎNCHIDEȚI UNELE PROGRAME ȘI ÎNCERCAȚI DIN NOU) — Sunt prea multe programe deschise. Închideți toate ferestrele și deschideți programul pe care doriți să îl utilizați.

OPERATING SYSTEM NOT FOUND (NU A FOST GĂSIT SISTEMUL DE OPERARE) — Reinstalați unitatea hard disk (a se vedea „Unitatea hard disk” la pagina 143). Dacă problema persistă, luați legătura cu Dell (a se vedea „Cum luați legătura cu Dell” la pagina 181).

OPTIONAL ROM BAD CHECKSUM (EROARE A SUMEI DE CONTROL A MEMORIEI OPȚIONALE ROM) — Memoria opțională ROM a generat o eroare. Luați legătura cu Dell (a se vedea „Cum luați legătura cu Dell” la pagina 181).

A REQUIRED .DLL FILE WAS NOT FOUND (NU A FOST GĂSIT UN FIȘIER .DLL NECESAR) — Lipsește un fișier esențial din programul pe care încercați să îl deschideți. Dezinstalați și reinstalați programul.

- 1 Faceți click pe **Start** (Pornire)  → **Control Panel** (Panou de control).
- 2 În meniul **Programs** (Programe), faceți click pe **Uninstall a Program** (Dezinstalare programe).
- 3 Selectați programul pe care doriți să îl dezinstalați.
- 4 Faceți click pe **Uninstall** (Dezinstalare) și urmați instrucțiunile de pe ecran.
- 5 Consultați documentația programului pentru instrucțiuni de instalare.

SECTOR NOT FOUND (NU A FOST GĂSIT SECTORUL) — Sistemul de operare nu poate localiza un sector de pe unitatea hard disk. Este posibil să aveți un sector defect sau o structură FAT coruptă pe unitatea hard disk. Rulați utilitarul de verificare erori al Windows pentru a verifica structura fișierelor de pe unitatea hard disk. Pentru instrucțiuni, consultați Help and Support (Suport și asistență) (faceți click pe **Start** [Pornire]  **Help and Support** [Suport și asistență]). Dacă numeroase sectoare sunt defecte, faceți copii de rezervă ale datelor (dacă este posibil), apoi formatați unitatea hard disk.

SEEK ERROR (EROARE DE CĂUTARE) — Sistemul de operare nu poate găsi o anumită pistă pe unitatea hard disk.

SHUTDOWN FAILURE (EROARE LA ÎNCHIDERE) — Un cip de pe placa de bază poate avea o defecțiune. Rulați testele System Set (Setare sistem) din Dell Diagnostics (a se vedea „Dell Diagnostics” la pagina 101).

TIME-OF-DAY CLOCK LOST POWER (CEAS INTERN NEALIMENTAT) — Setările de configurare a sistemului sunt corupte. Conectați calculatorul la o priză electrică pentru a încărca bateria. Dacă problema persistă, încercați să restabiliți datele intrând în programul de configurare a sistemului, apoi ieșiți imediat din program (a se vedea „Utilizarea programului de configurare a sistemului” la pagina 191). Dacă mesajul apare din nou, luați legătura cu Dell (a se vedea „Cum luați legătura cu Dell” la pagina 181).

TIME-OF-DAY CLOCK STOPPED (CEAS INTERN OPRIT) — Bateria de rezervă care păstrează setările de configurare a sistemului poate necesita reîncărcare. Conectați calculatorul la o priză electrică pentru a încărca bateria. Dacă problema persistă, luați legătura cu Dell (a se vedea „Cum luați legătura cu Dell” la pagina 181).

TIME-OF-DAY NOT SET—PLEASE RUN THE SYSTEM SETUP PROGRAM (NU ESTE SETAT CEASUL INTERN. RULAȚI PROGRAMUL DE CONFIGURARE A SISTEMULUI) — Ora sau data setate în programul de configurare a sistemului nu corespund cu ceasul sistemului. Corectați setările pentru opțiunile **Date** (Dată) și **Time** (Oră) (a se vedea „Utilizarea programului de configurare a sistemului” la pagina 191).

TIMER CHIP COUNTER 2 FAILED (EROARE LA AL DOILEA CRONOMETRU DE PE CIPUL DE CRONOMETRARE) — Un cip de pe placa de bază poate avea o defecțiune. Rulați testele System Set (Setare sistem) din Dell Diagnostics (a se vedea „Dell Diagnostics” la pagina 101).

UNEXPECTED INTERRUPT IN PROTECTED MODE (ÎNTRERUPERE NEAȘTEPTATĂ ÎN MODUL PROTEJAT) — Controlerul tastaturii poate avea defecțiuni sau un modul de memorie nu este instalat corespunzător. Rulați testele System Memory (Memorie sistem) din Dell Diagnostics (a se vedea „Dell Diagnostics” la pagina 101).

X:\ IS NOT ACCESSIBLE. THE DEVICE IS NOT READY (X:\ NU POATE FI ACESAT. DISPOZITIVUL NU ESTE PREGĂTIT) — Introduceți un disc în unitatea respectivă și încercați din nou.

WARNING: BATTERY IS CRITICALLY LOW (AVERTISMENT: BATERIA ESTE APROAPE COMPLET DESCĂRCATĂ) — Bateria s-a descărcat aproape complet. Înlocuiți bateria sau conectați calculatorul la o priză electrică; dacă nu este posibil, activați modul hibernat (hibernare) sau opriți calculatorul.

Probleme legate de ExpressCard-uri

 **AVERTISMENT:** Înainte de a efectua oricare dintre operațiunile descrise în această secțiune, urmați instrucțiunile de siguranță din documentul *Informații produs*.

VERIFICAȚI EXPRESSCARD-UL — Asigurați-vă că ExpressCard-ul este introdus corespunzător în conector.

VERIFICAȚI DACĂ WINDOWS RECUNOAȘTE CARDUL — Faceți dublu click pe pictograma **Safely Remove Hardware** (Deconectarea în siguranță a unui dispozitiv hardware) din zona de notificare a barei de activități din Windows. Anumite carduri nu suportă această funcție. Cardul va apărea în listă dacă suportă această funcție Windows.

DACĂ AVEȚI PROBLEME CU UN EXPRESSCARD FURNIZAT DE DELL — Luați legătura cu Dell (a se vedea „Cum luați legătura cu Dell” la pagina 181). Pentru ExpressCard-uri pentru rețea mobilă de bandă largă (WWAN), consultați „Rețeaua mobilă de bandă largă sau rețeaua de arie largă wireless (Wireless Wide Area Network – WWAN)” la pagina 122.

DACĂ AVEȚI PROBLEME CU UN EXPRESSCARD FURNIZAT DE ALT PRODUCĂTOR DECÂT DELL — Luați legătura cu producătorul ExpressCard-ului.

Probleme legate de dispozitivele IEEE 1394

 **AVERTISMENT:** Înainte de a efectua oricare dintre operațiunile descrise în această secțiune, urmați instrucțiunile de siguranță din documentul *Informații produs*.

ASIGURAȚI-VĂ CĂ WINDOWS RECUNOAȘTE DISPOZITIVUL IEEE 1394 —

- 1 Faceți click pe **Start** (Pornire)  → **Control Panel** (Panou de control) → **System and Maintenance** (Sistem și întreținere) → **Device Manager** (Manager dispozitive).

 **NOTĂ:** Poate fi afișată fereastra **User Account Control** (Control conturi utilizatori). Dacă sunteți administratorul calculatorului, faceți click pe **Continue** (Continuare); în caz contrar, luați legătura cu administratorul pentru a continua acțiunea dorită.

Dacă dispozitivul IEEE 1394 apare în listă, acesta este recunoscut de Windows.

DACĂ AVEȚI PROBLEME CU UN DISPOZITIV IEEE 1394 FURNIZAT DE DELL — Luați legătura cu Dell sau cu producătorul dispozitivului IEEE 1394 (a se vedea „Cum luați legătura cu Dell” la pagina 181).

DACĂ AVEȚI PROBLEME CU UN DISPOZITIV IEEE 1394 FURNIZAT DE ALT PRODUCĂTOR DECÂT DELL — Luați legătura cu Dell sau cu producătorul dispozitivului IEEE 1394 (a se vedea „Cum luați legătura cu Dell” la pagina 181). Asigurați-vă că dispozitivul IEEE 1394 este introdus corespunzător în conector.

Probleme legate de tastatură

 **AVERTISMENT:** Înainte de a efectua oricare dintre operațiunile descrise în această secțiune, urmați instrucțiunile de siguranță din documentul *Informații produs*.

Pe măsură ce efectuați verificările de mai jos, completați „Lista de diagnosticare” la pagina 180.

 **NOTĂ:** Utilizați tastatura integrată când rulați Dell Diagnostics sau programul de configurare a sistemului. Când este conectată o tastatură externă, tastatura integrată rămâne complet funcțională.

Probleme legate de tastatura externă

 **NOTĂ:** Când este conectată o tastatură externă, tastatura integrată rămâne complet funcțională.

VERIFICAȚI CABLUL TASTATURII — Opriți calculatorul, deconectați cablul tastaturii și verificați dacă acesta este deteriorat, apoi conectați din nou cablul, apăsând cu fermitate. Dacă utilizați un cablu de extensie pentru tastatură, deconectați-l și conectați tastatura direct la calculator.

VERIFICAȚI TASTATURA EXTERNĂ —

- 1 Opriți calculatorul, așteptați un minut, apoi porniți-l din nou.
- 2 Verificați dacă luminile indicatoare pentru tastatura numerică, pentru funcția majuscule și pentru funcția scroll lock se aprind intermitent în timpul procesului de încărcare.
- 3 În desktop-ul Windows, faceți click pe **Start** (Pornire)  → **All Programs** (Toate programele) → **Accessories** (Accesorii) → **Notepad**.
- 4 Tastați câteva caractere pe tastatura externă și verificați dacă acestea sunt afișate.

Dacă nu obțineți rezultate pozitive în urma acestor verificări, tastatura externă poate fi defectă.

PENTRU A VERIFICA DACĂ PROBLEMA ESTE ÎNTR-ADEVĂR LEGATĂ DE TASTATURA EXTERNĂ, VERIFICAȚI TASTATURA INTEGRATĂ —

- 1 Opriți calculatorul.
- 2 Deconectați tastatura externă.
- 3 Porniți calculatorul.
- 4 În desktop-ul Windows, faceți click pe **Start** (Pornire)  → **All Programs** (Toate programele) → **Accessories** (Accesorii) → **Notepad**.
- 5 Tastați câteva caractere pe tastatura integrată și verificați dacă acestea sunt afișate.

Dacă aceste caractere apar acum, dar nu au apărut când le-ați tastat pe tastatura externă, aceasta din urmă poate fi defectă. Luați legătura cu Dell (a se vedea „Cum luați legătura cu Dell” la pagina 181).

RULAȚI TESTELE DE DIAGNOSTICARE A TASTATURII — Rulați testele PC-AT Compatible Keyboards (Tastaturi compatibile PC-AT) din Dell Diagnostics (a se vedea „Dell Diagnostics” la pagina 101). Dacă testele indică o defecțiune a tastaturii externe, luați legătura cu Dell (a se vedea „Cum luați legătura cu Dell” la pagina 181).

Caractere neașteptate

DEZACTIVAȚI TASTATURA NUMERICĂ — Dacă în loc de litere apar cifre, apăsați tasta <Num Lk> pentru a dezactiva tastatura numerică. Asigurați-vă că lumina indicator pentru tastatura numerică nu este aprinsă.

Blocaje și probleme de software

 **AVERTISMENT:** Înainte de a efectua oricare dintre operațiunile descrise în această secțiune, urmați instrucțiunile de siguranță din documentul *Informații produs*.

Calculatorul nu pornește

VERIFICAȚI TRANSFORMATORUL C.A. — Asigurați-vă că transformatorul c.a. este conectat corespunzător la calculator și la priza electrică.

Calculatorul nu mai răspunde la comenzi

 **ANUNȚ:** Dacă nu puteți efectua închiderea sistemului de operare, puteți pierde date.

OPRIȚI CALCULATORUL — Dacă nu reușiți să obțineți niciun răspuns prin apăsarea unei taste sau mișcând mouse-ul, țineți apăsat butonul pornire/oprire timp de cel puțin 8–10 secunde, până ce calculatorul se oprește; apoi reporniți-l.

Un program nu mai răspunde sau se blochează în mod repetat

ÎNCHIDEȚI PROGRAMUL —

- 1 Apăsați simultan <Ctrl><Shift><Esc>.
- 2 Faceți click pe fila **Applications** (Aplicații) și selectați programul care nu mai răspunde.
- 3 Faceți click pe **End Task** (Încheiere activitate).



NOTĂ: La repornirea calculatorului, poate fi rulat programul chkdsk. Urmați instrucțiunile de pe ecran.

CONSULTAȚI DOCUMENTAȚIA SOFTWARE-ULUI — Dacă este necesar, dezinstalați și reinstalați programul. De obicei, orice pachet software include instrucțiuni de instalare în documentație, pe un disc floppy sau un CD.

Un program a fost proiectat pentru a funcționa pe o versiune anterioară a sistemului de operare Microsoft® Windows®

RULAȚI PROGRAMUL ASISTENT PROGRAM COMPATIBILITY — Program compatibility este un mod Windows care permite rularea unor programe create pentru versiuni anterioare de Windows. Pentru mai multe informații, căutați după cuvântul cheie *program compatibility* în meniul Windows Help and Suport (Ajutor și asistență).

Apare un ecran albastru

OPRIȚI CALCULATORUL — Dacă nu reușiți să obțineți niciun răspuns prin apăsarea unei taste sau mișcând mouse-ul, țineți apăsat butonul pornire/oprire timp de cel puțin 8–10 secunde, până ce calculatorul se oprește; apoi reporniți-l.

Probleme cu Dell MediaDirect

PENTRU INFORMAȚII, VERIFICAȚI FIȘIERUL AJUTOR AL DELL MEDIADIRECT —

Pentru a accesa acest fișier, utilizați meniul **Help** (Ajutor).

PENTRU A REDA CONȚINUT VIDEO CU AJUTORUL DELL MEDIADIRECT, TREBUIE SĂ DISPUNEȚI DE O UNITATE DVD ȘI DE PROGRAMUL DELL DVD PLAYER — Dacă ați achiziționat o unitate DVD odată cu calculatorul, acest program ar trebui să fie deja instalat.

PROBLEME DE CALITATE A IMAGINII — Dezactivați opțiunea **Use Hardware Acceleration** (Accelerare hardware). Această funcție vă permite să beneficiați de capacitatea specială de procesare a unor plăci grafice pentru a reduce cerințele procesorului la redarea de pe DVD și a anumitor tipuri de fișiere video.

NU ESTE PERMISĂ REDAREA UNOR FIȘIERE MEDIA — Deoarece Dell MediaDirect asigură accesul la fișiere media din afara sistemului de operare Windows, accesul la conținuturi protejate de licență este restricționat. Conținutul protejat de licență este conținut digital la care se aplică administrarea drepturilor digitale (Digital Rights Management – DRM). Dell MediaDirect nu poate verifica restricțiile DRM, de aceea nu pot fi redată fișierele protejate de licență. Fișierele audio și video protejate de licență au asociată o pictogramă de securitate. Puteți accesa fișiere protejate de licență aflate în mediul sistemului de operare Windows.

REGLAREA SETĂRILOR DE CULOARE PENTRU FILME CARE CONȚIN SCENE PEA ÎNTUNECATE SAU PEA LUMINOASE — Faceți click pe **Eagle Vision** pentru a utiliza o tehnologie video avansată, care detectează conținutul video și reglează dinamic raporturile de luminozitate/contrast/saturație.



ANUNȚ: Dacă reformatati din proprie inițiativă unitatea hard disk, nu puteți reinstala aplicația Dell MediaDirect. Luați legătura cu Dell pentru asistență în acest sens (a se vedea „Cum luați legătura cu Dell” la pagina 181).

Alte probleme de software

CONSULTAȚI DOCUMENTAȚIA SOFTWARE-ULUI SAU LUAȚI LEGĂTURA CU PRODUCĂTORUL ACESTUIA PENTRU INFORMAȚII DE DEPANARE —

- Asigurați-vă că programul este compatibil cu sistemul de operare instalat în calculator.
- Asigurați-vă că sunt îndeplinite cerințele hardware minime pentru rularea software-ului. Pentru informații, consultați documentația software-ului.
- Asigurați-vă că programul este instalat și configurat corespunzător.
- Verificați dacă driverele dispozitivelor nu se află în conflict cu programul.
- Dacă este necesar, dezinstalați și reinstalați programul.

EFFECTUAȚI IMEDIAT BACKUP-UL PENTRU FIȘIERELE DUMNEAVOASTRĂ

UTILIZAȚI UN PROGRAM DE SCANARE PENTRU VIRUȘI PENTRU A VERIFICA UNITATEA HARD DISK, DISCURILE FLOPPY SAU CD-URILE

SALVAȚI ȘI ÎNCHIDEȚI TOATE FIȘIERELE SAU PROGRAMELE DESCHISE ȘI ÎNCHIDEȚI SISTEMUL DE OPERARE PRIN INTERMEDIUL MENIULUI START (PORNIRE)

SCANAȚI CALCULATORUL ÎN CĂUTAREA PROGRAMELOR SPYWARE — În cazul în care calculatorul dumneavoastră funcționează prea lent, dacă primiți frecvent reclame pop-up sau dacă întâmpinați dificultăți la conectarea la Internet, calculatorul ar putea fi infectat cu programe spyware. Utilizați un program antivirus care oferă protecție anti-spyware (programul poate necesita un upgrade) pentru a scana calculatorul și a elimina programele spyware. Pentru mai multe informații, accesați **support.dell.com** și căutați după cuvântul cheie *spyware*.

RULAȚI DELL DIAGNOSTICS — Dacă toate testele se finalizează cu succes, eroarea este legată de o problemă de software (a se vedea „Dell Diagnostics” la pagina 101).

Probleme legate de memorie

Pe măsură ce efectuați verificările de mai jos, completați „Lista de diagnosticare” la pagina 180.

 **AVERTISMENT:** Înainte de a efectua oricare dintre operațiunile descrise în această secțiune, urmați instrucțiunile de siguranță din documentul *Informații produs*.

DACĂ PRIMIȚI UN MESAJ DE MEMORIE INSUFICIENTĂ —

- Salvați și închideți toate fișierele și programele deschise pe care nu le utilizați pentru a verifica dacă această măsură rezolvă problema.
- Consultați documentația software-ului pentru cerințele minime de memorie. Dacă este necesar, instalați memorie suplimentară (a se vedea „Memoria” la pagina 150).
- Reinstalați modulele de memorie pentru a vă asigura că memoria comunică în mod corespunzător cu calculatorul (a se vedea „Memoria” la pagina 150).
- Rulați Dell Diagnostics (a se vedea „Dell Diagnostics” la pagina 101).

DACĂ AVEȚI ALTE PROBLEME DE MEMORIE —

- Reinstalați modulele de memorie pentru a vă asigura că memoria comunică în mod corespunzător cu calculatorul (a se vedea „Memoria” la pagina 150).
- Asigurați-vă că urmați instrucțiunile de instalare a memoriei (a se vedea „Memoria” la pagina 150).
- Rulați Dell Diagnostics (a se vedea „Dell Diagnostics” la pagina 101).

Probleme de rețea

Pe măsură ce efectuați verificările de mai jos, completați „Lista de diagnosticare” la pagina 180.

 **AVERTISMENT:** Înainte de a efectua oricare dintre operațiunile descrise în această secțiune, urmați instrucțiunile de siguranță din documentul *Informații produs*.



VERIFICAȚI CONECTORUL CABLULUI DE REȚEA — Asigurați-vă că ați introdus cu fermitate conectorii cablului de rețea atât în conectorul de rețea din spatele calculatorului, cât și în priza de rețea.



VERIFICAȚI LUMINILE INDICATOARE DE PE CONECTORUL DE REȚEA — Dacă luminile indicatoare sunt stinse, nu există comunicare cu rețeaua. Înlocuiți cablul de rețea.



REPORNIȚI CALCULATORUL ȘI CONECTAȚI-VĂ DIN NOU LA REȚEA

VERIFICAȚI SETĂRILE DE REȚEA — Luați legătura cu administratorul de rețea sau cu persoana care v-a configurat rețeaua pentru a verifica dacă setările de rețea sunt corecte și dacă rețeaua funcționează.

Rețeaua mobilă de bandă largă sau rețeaua de arie largă wireless (Wireless Wide Area Network – WWAN)

 **NOTĂ:** Manualele de utilizare pentru utilitarul Dell Mobile Broadband Card și pentru Mobile Broadband ExpressCard sunt disponibile în meniul Windows Help and Support (Suport și asistență) (faceți click pe **Start** [Pornire]  → **Help and Support** [Suport și asistență]). De asemenea, puteți descărca manualul de utilizare al utilitarului Dell Mobile Broadband Card de la support.dell.com.

 **NOTĂ:** Dacă în calculator este instalat un dispozitiv WWAN Dell, în zona de notificare apare pictograma . Pentru a lansa utilitarul, faceți dublu click pe pictogramă.

ACTIVAȚI EXPRESSCARD-UL WWAN — Înainte de a vă putea conecta la rețea, trebuie să activați ExpressCard-ul WWAN. Poziționați mouse-ul pe pictograma  din zona de notificare pentru a verifica starea conexiunii. Dacă nu este activat cardul, urmați instrucțiunile de activare din utilitarul Dell Mobile Broadband Card. Pentru a accesa utilitarul, faceți click pe pictograma  situată în bara de activități, în colțul din dreapta jos al ecranului. Dacă ExpressCard-ul nu este marca Dell, consultați instrucțiunile producătorului.

VERIFICAȚI STAREA CONEXIUNII LA REȚEA CU AJUTORUL UTILITARULUI DELL MOBILE BROADBAND CARD — Pentru a lansa utilitarul Dell Mobile Broadband Card, faceți dublu click pe pictograma . Verificați starea conexiunii în fereastra principală:

- **Cardul nu este detectat** – Reporniți calculatorul și lansați din nou utilitarul Dell Mobile Broadband Card.
- **Verificați starea serviciului WWAN** – Luați legătura cu furnizorul de servicii mobile pentru a verifica planul de acoperire și serviciile suportate.

Probleme de alimentare

Pe măsură ce efectuați verificările de mai jos, completați „Lista de diagnosticare” la pagina 180.

 **AVERTISMENT:** Înainte de a efectua oricare dintre operațiunile descrise în această secțiune, urmați instrucțiunile de siguranță din documentul *Informații produs*.

VERIFICAȚI LUMINA INDICATOARE PENTRU PORNIRE/OPRIRE — Când lumina indicatoare pentru pornire/oprire este aprins sau se aprinde intermitent, calculatorul este alimentat. Dacă lumina indicatoare pentru pornire/oprire se aprinde intermitent, calculatorul se află în starea Sleep (Repaus) – apăsați butonul pornire/oprire pentru a ieși din starea de Sleep (Repaus). Dacă lumina indicatoare este stinsă, apăsați butonul pornire/oprire pentru a porni calculatorul.

 **NOTĂ:** Pentru informații despre starea de Sleep (Repaus), consultați secțiunea „Utilizarea stării Sleep (Repaus)” la pagina 53.

ÎNCĂRCAȚI BATERIA — Bateria poate fi descărcată.

- 1 Reinstalați bateria.
- 2 Conectați calculatorul la o priză electrică cu ajutorul transformatorului c.a.
- 3 Porniți calculatorul.

 **NOTĂ:** Durata de funcționare a bateriei (până trebuie încărcată din nou) scade în timp. În funcție de frecvența și de condițiile de utilizare a bateriei, este posibil ca achiziționarea unei noi baterii în cursul duratei de viață a calculatorului să devină necesară.

VERIFICAȚI LUMINA INDICATOARE PENTRU STAREA BATERIEI — Dacă lumina indicatoare pentru starea bateriei se aprinde intermitent sau continuu în culoarea portocaliu, nivelul de încărcare al bateriei este scăzut sau zero. Conectați calculatorul la o priză electrică.

Dacă lumina indicatoare pentru starea bateriei se aprinde alternativ în culorile albastru și portocaliu, bateria este prea fierbinte pentru a fi încărcată. Opriți calculatorul, deconectați-l de la priza electrică, apoi lăsați bateria și calculatorul să revină la temperatura camerei. Dacă lumina indicatoare pentru starea bateriei se aprinde intermitent în secvență rapidă în culoarea portocaliu, bateria poate fi defectă. Luați legătura cu Dell (a se vedea „Cum luați legătura cu Dell” la pagina 181).

VERIFICAȚI TEMPERATURA BATERIEI — Dacă temperatura bateriei este sub 0°C (32°F), calculatorul nu va porni.

TESTAȚI PRIZA ELECTRICĂ — Asigurați-vă că priza electrică funcționează testând-o cu un alt dispozitiv, de exemplu cu o lampă.

VERIFICAȚI TRANSFORMATORUL C.A. — Verificați conexiunile cablului transformatorului c.a. Dacă transformatorul c.a. este prevăzut cu o lumină indicatoare, asigurați-vă că aceasta este aprinsă.

CONECTAȚI CALCULATORUL DIRECT LA O PRIZĂ ELECTRICĂ — Pentru a verifica dacă sistemul dumneavoastră poate porni, renunțați la dispozitivele de protecție împotriva supratensiunii, la prelungitoare și cablurile de extensie.

ELIMINAȚI POSIBILELE INTERFERENȚE — Opriți ventilatoarele, lămpile fluorescente, lămpile cu halogen sau alte dispozitive din apropiere.

AJUSTAȚI PROPRIETĂȚILE DE ALIMENTARE — A se vedea „Configurarea setărilor de administrare a alimentării” la pagina 53.

REINSTALAȚI MODULELE DE MEMORIE — Dacă indicatorul de pornire/oprire al calculatorului se aprinde, dar pe afișaj nu apare nimic, reinstalați modulele de memorie (a se vedea „Memoria” la pagina 150).

Probleme legate de imprimantă

Pe măsură ce efectuați verificările de mai jos, completați „Lista de diagnosticare” la pagina 180.



AVERTISMENT: Înainte de a efectua oricare dintre operațiunile descrise în această secțiune, urmați instrucțiunile de siguranță din documentul *Informații produs*.



NOTĂ: Dacă aveți nevoie de asistență tehnică pentru imprimantă, luați legătura cu producătorul acesteia.

CONSULTAȚI DOCUMENTAȚIA IMPRIMANTEI — Pentru informații de configurare și depanare, consultați documentația imprimantei.

ASIGURAȚI-VĂ CĂ IMPRIMANTA ESTE PORNITĂ

VERIFICAȚI CONECTAREA CABLURILOR IMPRIMANTEI —

- Pentru informații privind modul de conectare a cablurilor, consultați documentația imprimantei.
- Asigurați-vă că ați conectat cablurile imprimantei în mod corespunzător la aceasta și la calculator.

TESTAȚI PRIZA ELECTRICĂ — Asigurați-vă că priza electrică funcționează testând-o cu un alt dispozitiv, de exemplu cu o lampă.

VERIFICAȚI DACĂ WINDOWS RECUNOAȘTE IMPRIMANTA —

- 1 Faceți click pe **Start** (Pornire)  → **Control Panel** (Panou de control) → **Hardware and Sound** (Hardware și sunet) → **Printers** (Imprimante).
- 2 Faceți click dreapta pe pictograma imprimantei.
- 3 Faceți click pe **Properties** (Proprietăți), apoi pe **Ports** (Porturi). Pentru o imprimantă paralelă, asigurați-vă că setarea pentru **Print to the following port(s)** (Se imprimă la următoarele porturi) este **LPT1 (Printer Port)** (Port de imprimantă). Pentru o imprimantă USB, asigurați-vă că setarea pentru **Print to the following port(s)** (Se imprimă la următoarele porturi): este **USB**.

REINSTALAȚI DRIVERUL PENTRU IMPRIMANTĂ — Pentru instrucțiuni, consultați documentația imprimantei.

Probleme legate de scanner



AVERTISMENT: Înainte de a efectua oricare dintre operațiunile descrise în această secțiune, urmați instrucțiunile de siguranță din documentul *Informații produs*.



NOTĂ: Dacă aveți nevoie de asistență tehnică pentru scanner, luați legătura cu producătorul acestuia.

CONSULTAȚI DOCUMENTAȚIA SCANERULUI — Pentru informații de configurare și depanare, consultați documentația scannerului.

DEBLOCAȚI SCANERUL — Asigurați-vă că scannerul este deblocat.

REPORNIȚI CALCULATORUL ȘI ÎNCERCAȚI SĂ UTILIZAȚI DIN NOU SCANERUL

VERIFICAȚI CONEXIUNILE CABLURILOR —

- Pentru informații privind modul de conectare a cablurilor, consultați documentația scannerului.
- Asigurați-vă că ați conectat cablurile scannerului în mod corespunzător la acesta și la calculator.

VERIFICAȚI DACĂ MICROSOFT WINDOWS RECUNOAȘTE SCANERUL —

Faceți click pe **Start** (Pornire)  → **Control Panel** (Panou de control) → **Hardware and Sound** (Hardware și sunet) → **Scanners and Cameras** (Scanere și camere digitale). Dacă scannerul apare în listă, acesta este recunoscut de Windows.

REINSTALAȚI DRIVERUL PENTRU SCANER — Pentru instrucțiuni, consultați documentația scannerului.

Probleme legate de sunet, difuzoare și boxe

Pe măsură ce efectuați verificările de mai jos, completați „Lista de diagnosticare” la pagina 180.

 **AVERTISMENT:** Înainte de a efectua oricare dintre operațiunile descrise în această secțiune, urmați instrucțiunile de siguranță din documentul *Informații produs*.

Difuzoarele integrate nu emit sunet

REGLAȚI VOLUMUL CU AJUTORUL FUNCȚIEI WINDOWS VOLUME CONTROL (CONTROL VOLUM) — Faceți dublu click pe pictograma difuzor din colțul din dreapta jos al ecranului. Asigurați-vă că volumul este suficient de ridicat și că sunetul nu este suprimat. Pentru a elimina distorsiunile, reglați volumul și frecvențele înalte și joase.

REGLAȚI VOLUMUL UTILIZÂND COMENZILE RAPIDE ALE TASTATURII — Apăsați <Fn><End> pentru a dezactiva (suprima sunetul) sau a reactiva difuzoarele integrate.

REINSTALAȚI DRIVERUL DE SUNET (PENTRU PLACA AUDIO) — A se vedea „Reinstalarea driverelor și utilităților” la pagina 131.

Boxele externe nu emit sunet

ASIGURAȚI-VĂ CĂ ATÂT SUBWOOFERUL, CÂT ȘI BOXELE SUNT PORNITE — Consultați schema de configurare furnizată la achiziționarea boxelor. Dacă boxele au butoane de control al volumului, reglați volumul și frecvențele înalte și joase pentru a elimina distorsiunile.

REGLAȚI VOLUMUL CU AJUTORUL FUNCȚIEI WINDOWS VOLUME CONTROL (CONTROL VOLUM) — Faceți click sau dublu click pe pictograma difuzor din colțul din dreapta jos al ecranului. Asigurați-vă că volumul este suficient de ridicat și că sunetul nu este suprimat.

DECONECTAȚI CĂȘTILE DE LA CONECTORUL PENTRU CĂȘTI — Sunetul difuzoarelor și boxelor este dezactivat automat atunci când sunt conectate căști la conectorul pentru căști.

TESTAȚI PRIZA ELECTRICĂ — Asigurați-vă că priza electrică funcționează testând-o cu un alt dispozitiv, de exemplu cu o lampă.

ELIMINAȚI POSIBILELE INTERFERENȚE — Pentru a vă asigura că nu există interferențe, opriți ventilatoarele, lămpile fluorescente sau lămpile cu halogen din apropiere.

REINSTALAȚI DRIVERUL PENTRU PLACA AUDIO — A se vedea „Reinstalarea driverelor și utilităților” la pagina 131.

RULAȚI DELL DIAGNOSTICS — A se vedea „Dell Diagnostics” la pagina 101.



NOTĂ: Controlul pentru volum al unor programe de redare MP3 poate anula setările de volum din Windows. Dacă ați ascultat fișiere audio în format MP3, asigurați-vă că nu ați redus sau suprimat volumul în programul utilizat.

Căștile nu emit sunet

VERIFICAȚI CONEXIUNEA CABLULUI PENTRU CĂȘTI — Asigurați-vă că ați introdus corect cablul pentru căști în conectorul corespunzător (a se vedea „conectori audio” la pagina 28).

REGLAȚI VOLUMUL CU AJUTORUL FUNCȚIEI WINDOWS VOLUME CONTROL (CONTROL VOLUM) — Faceți click sau dublu click pe pictograma difuzor din colțul din dreapta jos al ecranului. Asigurați-vă că volumul este suficient de ridicat și că sunetul nu este suprimat.

Probleme legate de touch-pad sau mouse

VERIFICAȚI SETĂRILE TOUCH-PAD-ULUI —

- 1 Faceți click pe **Start** (Pornire)  → **Control Panel** (Panou de control) → **Hardware and Sound** (Hardware și sunet) → **Mouse**.
- 2 Reglați setările, după caz.

VERIFICAȚI CABLUL MOUSE-ULUI — Opriți calculatorul, deconectați cablul mouse-ului și verificați dacă acesta este deteriorat, apoi conectați din nou cablul, apăsând cu fermitate.

Dacă utilizați un cablu de extensie pentru mouse, deconectați-l și conectați mouse-ul direct la calculator.

PENTRU A VĂ ASIGURA CĂ PROBLEMA ESTE LEGATĂ DE MOUSE, VERIFICAȚI TOUCH-PAD-UL —

- 1 Opriți calculatorul.
- 2 Deconectați mouse-ul.

- 3 Porniți calculatorul.
- 4 În desktop-ul Windows, utilizați touch-pad-ul pentru a deplasa cursorul pe ecran, selectați o pictogramă și deschideți-o.

Dacă touch-pad-ul funcționează corect, mouse-ul poate fi defect.

VERIFICAȚI SETĂRILE DIN PROGRAMUL DE CONFIGURARE A SISTEMULUI —

Asigurați-vă că programul de configurare a sistemului listează dispozitivul corespunzător pentru opțiunea Pointing device (dispozitiv de indicare) (calculatorul va recunoaște automat un mouse USB, fără ca reglarea setărilor să fie necesară).

TESTAȚI CONTROLERUL MOUSE-ULUI — Pentru a testa controlerul mouse-ului (care afectează mișcarea cursorului) și starea de funcționare a touch-pad-ului sau a butoanelor mouse-ului, rulați testul pentru mouse din grupul de teste **Pointing Devices** (Dispozitive de indicare) din „Dell Diagnostics” la pagina 101.

REINSTALAȚI DRIVERUL PENTRU TOUCH-PAD — A se vedea „Reinstalarea driverelor și utilităților” la pagina 131.

Probleme video și de afișaj

Pe măsură ce efectuați verificările de mai jos, completați „Lista de diagnosticare” la pagina 180.

 **AVERTISMENT:** Înainte de a efectua oricare dintre operațiunile descrise în această secțiune, urmați instrucțiunile de siguranță din documentul *Informații produs*.

Dacă pe afișaj nu apare nimic

 **NOTĂ:** Dacă utilizați un program care necesită o rezoluție mai mare decât cea suportată de calculator, se recomandă conectarea la calculator a unui monitor extern.

VERIFICAȚI BATERIA — Dacă utilizați o baterie pentru a alimenta calculatorul, aceasta poate fi descărcată. Conectați calculatorul la o priză electrică utilizând transformatorul c.a., apoi porniți calculatorul.

TESTAȚI PRIZA ELECTRICĂ — Asigurați-vă că priza electrică funcționează testând-o cu un alt dispozitiv, de exemplu cu o lampă.

VERIFICAȚI TRANSFORMATORUL C.A. — Verificați conexiunile cablului transformatorului c.a. Dacă transformatorul c.a. este prevăzut cu o lumină indicatoare, asigurați-vă că aceasta este aprinsă.

CONECTAȚI CALCULATORUL DIRECT LA O PRIZĂ ELECTRICĂ — Pentru a verifica dacă sistemul dumneavoastră poate porni, renunțați la dispozitivele de protecție împotriva supratensiunii, la prelungitoare și cablurile de extensie.

AJUSTAȚI PROPRIETĂȚILE DE ALIMENTARE — În meniul Windows Help and Support (Suport și asistență), căutați după cuvântul cheie *sleep* (repaus).

COMUTAȚI IMAGINEA — În cazul în care calculatorul este conectat la un monitor extern, apăsați <Fn><F8> pentru a comuta imaginea pe afișaj.

Dacă imaginea de pe afișaj este neclară

REGLAȚI LUMINOZITATEA — Apăsați <Fn> și tasta săgeată sus sau săgeată jos.

MUTAȚI SUBWOOFERUL EXTERN LA O DISTANȚĂ MAI MARE DE CALCULATOR SAU MONITOR — Dacă sistemul de boxe externe include un subwoofer, asigurați-vă că acesta se află la o distanță de cel puțin 60 cm (2 ft) de calculator sau de monitorul extern.

ELIMINAȚI POSIBILELE INTERFERENȚE — Opriți ventilatoarele, lămpile fluorescente, lămpile cu halogen sau alte dispozitive din apropiere.

ROTIȚI CALCULATORUL CU FAȚA ÎN ALTĂ DIRECȚIE — Nu lăsați lumina soarelui să cadă pe afișaj, deoarece acest lucru poate afecta calitatea imaginii.

REGLAȚI SETĂRILE PENTRU AFIȘAJ DIN WINDOWS —

- 1 Faceți click pe **Start** (Pornire)  → **Control Panel** (Panou de control) → **Appearance and Personalization** (Aspect și personalizare) → **Personalization** (Personalizare) → **Display Settings** (Setări afișaj).
- 2 Faceți click pe setările pe care doriți să le modificați sau pe pictograma **Display** (Afișaj).

Încercați setări diferite pentru **Resolution** (Rezoluție) și **Colors** (Culori).

RULAȚI TESTELE DE DIAGNOSTICARE PENTRU AFIȘAJ — Dacă nu apare niciun mesaj de eroare și problema de afișaj persistă, dar afișajul nu este complet stins, rulați grupul de teste pentru dispozitive **Video** din „Dell Diagnostics” la pagina 101, apoi luați legătura cu Dell (a se vedea „Cum luați legătura cu Dell” la pagina 181).

CONSULTAȚI SECȚIUNEA „MESAJE DE EROARE” — Dacă apare un mesaj de eroare, consultați secțiunea „Mesaje de eroare” la pagina 110.

Dacă afișarea este suficient de clară doar pe o porțiune a afișajului

CONECTAȚI UN MONITOR EXTERN —

- 1 Opriți calculatorul și conectați la acesta un monitor extern.
- 2 Porniți calculatorul și monitorul, apoi reglați luminozitatea și contrastul monitorului.

Dacă monitorul extern funcționează, afișajul calculatorului sau controlerul video pot fi defecte. Luați legătura cu Dell (a se vedea „Cum luați legătura cu Dell” la pagina 181).

Drivere

Ce este un driver?

Un driver este un program care controlează un dispozitiv, de exemplu o imprimantă, un mouse sau o tastatură. Toate dispozitivele necesită un program de tip driver.

Un driver acționează ca o interfață între dispozitivul respectiv și alte programe care îl utilizează. Fiecare dispozitiv are propriul set de comenzi specializate, recunoscute numai de către driverul corespunzător.

Dell a livrat calculatorul cu driverele necesare deja instalate – nu este necesar să efectuați alte instalări sau configurări.



ANUNȚ: Suportul optic *Drivers and Utilities* (Drivere și utilitare) poate conține drivere pentru sisteme de operare care nu sunt instalate pe calculatorul dumneavoastră. Asigurați-vă că instalați software corespunzător pentru sistemul de operare al calculatorului dumneavoastră.

Numeroase drivere, de exemplu cel pentru imprimantă, sunt incluse în sistemul de operare Microsoft® Windows®. Instalarea driverelor poate fi necesară dacă:

- Efectuați un upgrade al sistemului de operare.
- Reinstalați sistemul de operare.
- Conectați sau instalați un nou dispozitiv.

Identificarea driverelor

Dacă aveți probleme cu un dispozitiv, verificați dacă problemele nu sunt cauzate de driver și, dacă este necesar, actualizați driverul.

- 1 Faceți click pe **Start** (Pornire) , apoi click dreapta pe **Computer** (Calculator).
- 2 Faceți click pe **Properties** (Proprietăți), apoi pe **Device Manager** (Manager dispozitive).



NOTĂ: Poate fi afișată fereastra **User Account Control** (Control conturi utilizatori). Dacă sunteți administratorul calculatorului, faceți click pe **Continue** (Continuare); în caz contrar, luați legătura cu administratorul pentru a continua.

Derulați lista de dispozitive și verificați dacă există un semn al exclamării (un cerc cu un [!]) lângă numele dispozitivului. Dacă lângă numele dispozitivului se află un semn al exclamării, reinstalarea driverului sau instalarea unui nou driver pot fi necesare (a se vedea „Reinstalarea driverelor și utilităților” la pagina 131).

Reinstalarea driverelor și utilităților

-  **ANUNȚ:** Site-ul web Dell Support de la adresa support.dell.com și suportul optic *Drivers and Utilities* (Driveri și utilități) furnizează drivere corespunzătoare pentru calculatoarele Dell. Dacă instalați drivere obținute din alte surse, este posibil ca sistemul dumneavoastră să nu funcționeze corect.

Utilizarea aplicației Windows Device Driver Rollback

Dacă apare o problemă la calculator după instalarea sau actualizarea unui driver, utilizați aplicația Windows Device Driver Rollback (Revenire la driverele anterioare) pentru a înlocui driverul cu versiunea anterioară instalată.

- 1 Faceți click pe **Start** (Pornire) , apoi click dreapta pe **Computer** (Calculator).
- 2 Faceți click pe **Properties** (Proprietăți), apoi pe **Device Manager** (Manager dispozitive).



NOTĂ: Poate fi afișată fereastra **User Account Control** (Control conturi utilizatori). Dacă sunteți administratorul calculatorului, faceți click pe **Continue** (Continuare); în caz contrar, luați legătura cu administratorul pentru a accesa Device Manager (Manager dispozitive).

- 3 Faceți click dreapta pe dispozitivul pentru care ați instalat noul driver, apoi faceți click pe **Properties** (Proprietăți).
- 4 Faceți click pe fila **Drivers** (Driveri), apoi pe **Roll Back Driver** (Revenire la driverul anterior).

Dacă utilitarul Device Driver Rollback nu rezolvă problema, utilizați System Restore (Restaurare sistem) (a se vedea „Restaurarea sistemului de operare” la pagina 134), pentru a readuce calculatorul la starea de funcționare anterioară instalării noului driver.

Utilizarea suportului optic Drivers and Utilities (Driveri și utilități)

Dacă utilizarea aplicațiilor Device Driver Rollback și System Restore (Restaurare sistem) (a se vedea „Restaurarea sistemului de operare” la pagina 134) nu rezolvă problema, reinstalați driverul de pe suportul optic *Drivers and Utilities* (Driveri și utilități).

- 1 Afișați desktop-ul Windows și introduceți suportul optic *Drivers and Utilities* (Driveri și utilități) în unitatea optică.

Dacă este prima dată când utilizați suportul optic *Drivers and Utilities* (Driveri și utilități), continuați cu pasul etapa 2. În caz contrar, continuați cu pasul etapa 5.

- 2 După lansarea programului de instalare *Drivers and Utilities* (Driveri și utilitare), urmați instrucțiunile de pe ecran.



NOTĂ: În majoritatea cazurilor, programul *Drivers and Utilities* (Driveri și utilitare) este lansat automat. Dacă acesta nu este lansat automat, porniți Windows Explorer, faceți click pe directorul unității optice pentru a afișa conținutul discului, apoi faceți dublu click pe fișierul **autorcd.exe**.

- 3 Când apare fereastra **InstallShield Wizard Complete** (Programul asistent pentru instalare a finalizat instalarea), îndepărtați discul *Drivers and Utilities* (Driveri și utilitare) și faceți click pe **Finish** (Terminare) pentru a reporni calculatorul.
- 4 Când apare desktop-ul Windows, introduceți din nou discul *Drivers and Utilities* (Driveri și utilitare) în unitatea optică.
- 5 Când apare ecranul **Welcome Dell System Owner** (Ecranul de întâmpinare pentru utilizatorul sistemului Dell), faceți click pe **Next** (Pasul următor).



NOTĂ: Programul *Drivers and Utilities* (Driveri și utilitare) afișează driverii numai pentru dispozitivele hardware care au fost instalate inițial în calculator. Dacă ați instalat dispozitive hardware suplimentare, este posibil ca driverii corespunzătoare acestora să nu fie afișate. Dacă driverii respective nu sunt afișate, închideți programul *Drivers and Utilities* (Driveri și utilitare). Pentru informații despre driverii, consultați documentația primită odată cu dispozitivul.

Va fi afișat un mesaj care indică faptul că programul *Drivers and Utilities* (Driveri și utilitare) detectează dispozitive hardware suplimentare în calculator.

Driverii utilizați de calculator sunt afișate automat în fereastra **My Drivers—The ResourceCD has identified these components in your system** (Driveri – CD-ul Resource a identificat următoarele componente în sistem).

- 6 Faceți click pe driverul pe care doriți să îl reinstalați și urmați instrucțiunile de pe ecran.

Dacă un anumit driver nu apare în listă, acesta nu este necesar pentru sistemul de operare.

Reinstalarea manuală a driverelor



NOTĂ: În cazul în care calculatorul are un port pentru un dispozitiv cu senzor infraroșu și reinstalați driverul pentru acest dispozitiv, trebuie să activați mai întâi portul pentru senzorul infraroșu din programul de configurare a sistemului (a se vedea „Utilizarea programului de configurare a sistemului” la pagina 191) înainte de a continua instalarea driverului (a se vedea „Reinstalarea driverelor și utilităților” la pagina 131). Pentru informații despre componentele instalate în calculator, consultați secțiunea „Stabilirea configurației calculatorului dumneavoastră” la pagina 21.

- 1 După dezarhivarea pe unitatea hard disk a fișierelor driverului, urmați instrucțiunile descrise în secțiunea precedentă: faceți click pe **Start** (Pornire) , apoi click dreapta pe **Computer** (Calculator).
- 2 Faceți click pe **Properties** (Proprietăți), apoi pe **Device Manager** (Manager dispozitive).
- 3 Faceți dublu click pe tipul de dispozitiv pentru care instalați driverul (de exemplu **Modems** [Modemuri] sau **Infrared devices** [Dispozitive infraroșu]).
- 4 Faceți dublu click pe numele dispozitivului pentru care instalați driverul.
- 5 Faceți click pe fila **Driver**, apoi pe **Update Driver** (Actualizare driver).
- 6 Faceți click pe **Install from a list or specific location (Advanced)** (Instalare dintr-o listă sau o amplasare specifică [Avansat]), apoi pe **Next** (Pasul următor).
- 7 Faceți click pe **Browse** (Navigare) și căutați locația în care ați copiat fișierele driverului.
- 8 Când apare numele driverului corespunzător, faceți click pe **Next** (Pasul următor).
- 9 Faceți click pe **Finish** (Finalizare), apoi reporniți calculatorul.

Soluționarea problemelor legate de hardware și software

Dacă un dispozitiv nu este detectat în timpul configurării sistemului de operare sau dacă este detectat, dar nu este configurat corespunzător, utilizați meniul Windows Vista Help and Support (Suport și asistență) pentru a rezolva incompatibilitatea.

- 1 Faceți click pe **Start** (Pornire)  → **Help and Support** (Suport și asistență).
- 2 În câmpul de căutare, tastați `hardware troubleshooter` (depanator hardware), apoi apăsați <Enter>.
- 3 Când apar rezultatele căutării, selectați opțiunea care descrie cel mai bine problema și urmați etapele următoare de depanare.

Restaurarea sistemului de operare

Puteți restaura sistemul de operare în următoarele moduri:

- Aplicația Microsoft Windows System Restore (Restaurare sistem) readuce calculatorul la o stare anterioară de funcționare fără a afecta fișierele de date. Utilitarul System Restore (Restaurare sistem) este cea mai indicată soluție pentru restaurarea sistemului de operare și păstrarea fișierelor de date. Pentru instrucțiuni, a se vedea „Utilizarea aplicației Microsoft Windows System Restore (Restaurare sistem)” la pagina 135.
- Utilitarul Dell PC Restore de la Symantec readuce unitatea hard disk la starea inițială de funcționare din momentul achiziționării calculatorului. Dell PC Restore șterge permanent toate datele de pe unitatea hard disk și elimină toate aplicațiile instalate după achiziționarea calculatorului. Nu utilizați utilitarul PC Restore decât dacă System Restore (Restaurare sistem) nu a rezolvat problema sistemului de operare. Pentru instrucțiuni, a se vedea „Utilizarea aplicației Dell PC Restore de la Symantec” la pagina 136.
- Dacă, la achiziționarea calculatorului, ați primit discul *Operating System* (Sistemul de operare), îl puteți utiliza pentru a restaura sistemul de operare. Cu toate acestea, dacă utilizați utilizarea discului *Operating System* (Sistemul de operare) va duce la ștergerea tuturor datelor de pe unitatea hard disk. Nu utilizați acest disc *decât dacă* utilitarul System Restore (Restaurare sistem) nu a rezolvat problema sistemului de operare. Pentru instrucțiuni, a se vedea „Utilizarea suportului optic Operating System (Sistemul de operare)” la pagina 138.

Utilizarea aplicației Microsoft Windows System Restore (Restaurare sistem)

Sistemul de operare Windows include utilitarul System Restore (Restaurare sistem), care poate readuce calculatorul la o stare anterioară de funcționare (fără a afecta fișierele de date), dacă anumite modificări de hardware, software sau ale altor setări ale sistemului au adus calculatorul într-o stare nedorită de funcționare. Toate modificările efectuate în calculator de System Restore (Restaurare sistem) sunt complet reversibile.

➡ **ANUNȚ:** Efectuați frecvent backup-ul fișierelor de date. System Restore (Restaurare sistem) nu monitorizează fișierele de date și nu le recuperează.

✍ **NOTĂ:** Procedurile din acest document se referă la vizualizarea implicită a sistemului de operare Windows, de aceea este posibil ca indicațiile să nu fie aplicabile dacă setați calculatorul Dell pentru vizualizarea clasică a sistemului.

- 1 Faceți click pe **Start** (Pornire)  → **Help and Support** (Suport și asistență).
- 2 În câmpul de căutare, tastați **System Restore** (Restaurare sistem), apoi apăsați <Enter>.

✍ **NOTĂ:** Poate fi afișată fereastra **User Account Control** (Control conturi utilizatori). Dacă sunteți administratorul calculatorului, faceți click pe **Continue** (Continuare); în caz contrar, luați legătura cu administratorul pentru a continua acțiunea dorită.

- 3 Faceți click pe **Next** (Pasul următor) și urmați instrucțiunile de pe ecran.

Dacă System Restore (Restaurare sistem) nu rezolvă problema, puteți anula ultima restaurare a sistemului.

Anularea ultimei restaurări a sistemului

➡ **ANUNȚ:** Înainte de a anula ultima restaurare a sistemului, salvați și închideți toate fișierele și programele deschise. Nu modificați, nu deschideți și nu ștergeți fișiere sau programe până la finalizarea restaurării sistemului.

- 1 Faceți click pe **Start** (Pornire)  → **Help and Support** (Suport și asistență).
- 2 În câmpul de căutare, tastați **System Restore** (Restaurare sistem), apoi apăsați <Enter>.
- 3 Faceți click pe **Undo my last restoration** (Anulare ultima restaurare), apoi pe **Next** (Pasul următor).

Utilizarea aplicației Dell PC Restore de la Symantec

 **ANUNȚ:** Utilitarul Dell PC Restore șterge permanent toate datele de pe unitatea hard disk și se elimină toate aplicațiile sau driverele instalate după livrarea calculatorului. Dacă este posibil, efectuați backup-ul datelor înainte de a utiliza PC Restore. Nu utilizați PC Restore decât dacă System Restore (Restaurare sistem) (a se vedea „Utilizarea aplicației Microsoft Windows System Restore (Restaurare sistem)” la pagina 135) nu a rezolvat problema sistemului de operare.

 **NOTĂ:** Este posibil ca utilitarul Dell PC Restore de la Symantec să nu fie disponibil în anumite țări sau pentru anumite calculatoare.

Utilizați Dell PC Restore de la Symantec numai ca o ultimă soluție pentru restaurarea sistemului de operare. PC Restore readuce unitatea hard disk la starea de funcționare din momentul achiziționării calculatorului. Toate programele sau fișierele adăugate ulterior – inclusiv fișierele de date – sunt șterse permanent de pe unitatea hard disk. Printre fișierele de date se numără documentele, foile de calcul, mesajele e-mail, fotografiile în format digital, fișierele audio etc. Dacă este posibil, efectuați backup-ul tuturor datelor înainte de a utiliza PC Restore.

Pentru a rula PC Restore:

- 1 Porniți calculatorul.

În timpul procesului de pornire, în partea superioară a ecranului va apărea o bară albastră cu indicația **www.dell.com**.

- 2 Imediat după afișarea acestei bare, apăsați <Ctrl><F11>.

Dacă nu ați apăsat <Ctrl><F11> la timp, lăsați calculatorul să finalizeze încărcarea sistemului de operare, apoi reporniți-l și încercați din nou.

 **ANUNȚ:** Dacă nu doriți să continuați utilizarea PC Restore, faceți click pe **Reboot** (Repornire) în etapa următoare.

- 3 În următorul ecran apărut, faceți click pe **Restore** (Restaurare).

- 4 Faceți click pe **Confirm** (Confirmare).

Procesul de restaurare durează aproximativ 6–10 minute.

- 5 Atunci când vi se solicită acest lucru, faceți click pe **Finish** (Finalizare) pentru a reporni calculatorul.

 **NOTĂ:** Nu opriți manual calculatorul. Faceți click pe **Finish** (Finalizare) și permiteți calculatorului să reîncarce sistemul de operare.

- 6 Atunci când vi se solicită acest lucru, faceți click pe **Yes** (Da).

Calculatorul repornește. Deoarece calculatorul a fost readus la starea inițială de funcționare, ferestrele care apar, cum ar fi cea care afișează End User License Agreement (Contractul de licență pentru utilizatorii finali), sunt aceleași care au apărut la prima pornire a calculatorului.

- 7 Faceți click pe **Next** (Pasul următor).

Va apărea ecranul **System Restore**, urmat de repornirea calculatorului.

- 8 După repornirea calculatorului, faceți click pe **OK**.

Dezinstalarea utilitarului Dell PC Restore

 **ANUNȚ:** Dezinstalarea utilitarului Dell PC Restore de pe unitatea hard disk echivalează cu ștergerea permanentă din calculator a acestui utilitar. După dezinstalarea Dell PC Restore, nu veți mai putea utiliza acest program pentru a restaura sistemul de operare al calculatorului.

Dell PC Restore readuce unitatea hard disk la starea de funcționare din momentul achiziționării calculatorului. Dezinstalarea PC Restore *nu* este recomandată, nici chiar pentru a câștiga spațiu suplimentar pe unitatea hard disk. Dezinstalarea PC Restore este o operațiune ireversibilă; în urma acesteia, PC Restore nu va mai putea fi utilizat pentru a readuce sistemul de operare al calculatorului la starea inițială.

Pentru a dezinstala PC Restore:

- 1 Autentificați-vă ca administrator local al calculatorului.
- 2 În Windows Explorer, accesați **c:\dell\utilities\DSR**.
- 3 Faceți dublu click pe **DSRIRRemv2.exe**.

 **NOTĂ:** Dacă nu vă autentificați ca administrator local, va apărea un mesaj care indică faptul că trebuie să vă autentificați ca administrator. Faceți click pe **Quit** (Ieșire), apoi autentificați-vă ca administrator local al calculatorului.

 **NOTĂ:** Dacă partiția pentru PC Restore nu există pe unitatea hard disk a calculatorului, va apărea un mesaj care indică faptul că partiția nu a fost găsită. Faceți click pe **Quit** (Ieșire); partiția nu poate fi ștearsă, deoarece aceasta nu există.

- 4 Faceți click pe **OK** pentru a elimina partiția PC Restore de pe unitatea hard disk.
- 5 Faceți click pe **Yes** (Da) pentru a confirma.

Partiția PC Restore este ștearsă, iar noul spațiu disponibil este adăugat la spațiul liber de pe hard disk.

- 6 În Windows Explorer, faceți click dreapta pe **Local Disk (C:)** (Disc local [C:]), apoi pe **Properties** (Proprietăți) și verificați dacă spațiul suplimentar de pe hard disk este disponibil, conform cu valoarea indicată pentru **Free Space** (Spațiu liber).
- 7 Faceți click pe **Finish** (Finalizare) pentru a închide fereastra **PC Restore Removal** (Dezinstalare PC Restore).
- 8 Reporniți calculatorul.

Utilizarea suportului optic Operating System (Sistemul de operare)

Înainte de a începe

Dacă intenționați să reinstalați sistemul de operare Windows pentru a corecta o problemă cu un driver nou instalat, încercați mai întâi să rulați utilitarul Windows Device Driver Rollback (a se vedea „Utilizarea aplicației Windows Device Driver Rollback” la pagina 131). Dacă Device Driver Rollback nu rezolvă problema, utilizați System Restore (Restaurare sistem) pentru a readuce sistemul de operare la starea de funcționare anterioară instalării noului driver (a se vedea „Utilizarea aplicației Microsoft Windows System Restore (Restaurare sistem)” la pagina 135).



ANUNȚ: Înainte de a efectua instalarea, efectuați backup-ul tuturor fișierelor de date de pe unitatea hard disk primară. Pentru configurații obișnuite ale unității hard disk, unitatea primară este prima unitate detectată de către calculator.

Pentru a reinstala sistemul de operare Windows, aveți nevoie de următoarele:

- Suportul optic *Operating System* (Sistemul de operare) furnizat de către Dell
- Suportul optic *Drivers and Utilities* (Driveri și utilitare) furnizat de către Dell



NOTĂ: Suportul optic *Drivers and Utilities* (Driveri și utilitare) conține driverii instalați în timpul asamblării calculatorului. Utilizați suportul optic *Drivers and Utilities* (Driveri și utilitare) pentru a încărca driverii necesari, inclusiv cele necesare în cazul în care calculatorul este echipat cu un controler RAID.

Reinstalarea Windows

Procesul de reinstalare poate dura între una și două ore. După reinstalarea sistemului de operare, este necesar să instalați și driverii pentru dispozitive, programul de protecție antivirus, precum și alte programe.

 **ANUNȚ:** Suportul optic *Operating System* (Sistemul de operare) oferă opțiuni de reinstalare a sistemului de operare Windows. Prin selectarea unor opțiuni, anumite fișiere pot fi suprascrise, iar unele programe instalate pe unitatea hard disk pot fi afectate. De aceea, nu reinstalați Windows decât dacă un reprezentant al departamentului de suport tehnic Dell vă indică să procedați astfel.

- 1 Salvați și închideți toate fișierele și programele deschise.
- 2 Inserați suportul optic *Operating System* (Sistemul de operare) în unitatea optică.
- 3 Dacă apare mesajul **Install Windows** (Instalare Windows), faceți click pe **Exit** (Ieșire).
- 4 Reporniți calculatorul.

La apariția logo-ului DELL, apăsați imediat tasta <F12>.

 **NOTĂ:** Dacă ați așteptat prea mult și a apărut logo-ul sistemului de operare, așteptați în continuare până la apariția desktop-ului Microsoft Windows, apoi opriți calculatorul și încercați din nou.

 **NOTĂ:** Următoarea etapă modifică secvența de pornire pentru o singură pornire. La următoarea pornire, calculatorul va încărca sistemul de operare de pe dispozitivele precizate în programul de configurare a sistemului.

- 5 Când apare lista cu dispozitivele de pornire, evidențiați opțiunea **CD/DVD/CD-RW Drive**, apoi apăsați <Enter>.
- 6 Apăsați orice tastă pentru opțiunea **Boot from CD-ROM** (Pornire de pe CD-ROM).
- 7 Urmați instrucțiunile de pe ecran pentru a finaliza instalarea.

Instalarea și înlocuirea componentelor

Înainte de a începe

Acest capitol oferă informații despre procedurile de urmat la demontarea și instalarea componentelor calculatorului. Cu excepția cazurilor în care sunt specificate alte instrucțiuni, toate procedurile presupun îndeplinirea prealabilă a condițiilor de mai jos:

- Ați efectuat operațiunile din secțiunile „Oprirea calculatorului” la pagina 141 și „Înainte de a efectua operațiuni în interiorul calculatorului” la pagina 142.
- Ați citit informațiile de siguranță din ghidul *Informații produs* furnizat de Dell.
- Componentele pot fi reinstalate sau – dacă au fost achiziționate separat – instalate prin executarea procedurilor de demontare în ordine inversă.



Instrumente recomandate

Pentru a executa procedurile din acest document este posibil să aveți nevoie de următoarele instrumente:

- Șurubelniță dreaptă mică
- Șurubelniță Phillips
- Șurubelniță ascuțită de plastic, mică
- Actualizare Flash BIOS (a se vedea site-ul web Dell Support la adresa support.dell.com)

Oprirea calculatorului

 **ANUNȚ:** Pentru a evita pierderile de date, salvați și închideți toate fișierele și programele deschise înainte de a opri calculatorul.

- 1 Salvați și închideți toate fișierele și programele deschise.
- 2 Faceți click pe **Start** (Pornire) , pe săgeata , apoi pe **Shut Down** (Oprire).

Calculatorul se oprește după finalizarea procesului de închidere a sistemului de operare.

- 3 Asigurați-vă că atât calculatorul, cât și toate dispozitivele conectate sunt oprite. În cazul în care calculatorul și dispozitivele conectate nu s-au oprit automat atunci când ați închis sistemul de operare, țineți apăsat butonul pornire/oprire timp de cel puțin 8–10 secunde, până la oprirea calculatorului.

Înainte de a efectua operațiuni în interiorul calculatorului

Urmați instrucțiunile de siguranță de mai jos pentru a proteja calculatorul de eventuale deteriorări și pentru siguranța dumneavoastră personală.

 **AVERTISMENT:** Înainte de a efectua orice proceduri descrise în această secțiune, urmați instrucțiunile de siguranță din documentul *Informații produs*.

 **AVERTISMENT:** Manipulați cu atenție componentele și plăcile. Nu atingeți componentele sau contactele de pe plăci. Prindeți plăcile de margini sau de suportul metalic de fixare. Prindeți componentele precum procesorul de margini, nu de pini.

 **ANUNȚ:** Reparațiile asupra calculatorului trebuie efectuate numai de către un tehnician certificat de service. Deteriorările datorate reparațiilor neautorizate de Dell nu sunt acoperite de garanție.

 **ANUNȚ:** Când deconectați un cablu, trageți de conector sau de bucla de detensionare, nu de cablu. Anumite cabluri sunt prevăzute cu un conector cu cleme de blocare; dacă deconectați acest tip de cablu, apăsați pe clemele de blocare înainte de a îl deconecta. În timpul deconectării, mențineți conectorii aliniați, pentru a evita îndoirea pinilor. De asemenea, înainte de a conecta un cablu, asigurați-vă că ambii conectori sunt orientați și aliniați corespunzător.

 **ANUNȚ:** Pentru a evita descărcările electrostatice, creați-vă o legătură la pământ purtând o brățară antistatică sau atingând periodic o suprafață metalică nevopsită (de exemplu, un conector din spatele calculatorului).

 **ANUNȚ:** Pentru a preveni deteriorarea calculatorului, efectuați operațiunile de mai jos înainte de a începe demontarea acestuia.

- 1 Asigurați-vă că suprafața de lucru este netedă și curată, pentru a preveni zgărierea carcasei calculatorului.

- 2 Opriți calculatorul (a se vedea „Oprirea calculatorului” la pagina 141).

 **ANUNȚ:** Pentru a deconecta un cablu de rețea, mai întâi deconectați cablul de la calculator, apoi de la priza de rețea din perete.

- 3 Deconectați cablurile de telefon sau de rețea de la calculator.

- 4 Deconectați calculatorul și toate dispozitivele conectate la acesta de la prizele electrice.

- ➔ **ANUNȚ:** Pentru a preveni pierderile de date, opriți calculatorul (a se vedea „Oprirea calculatorului” la pagina 141) înainte de a demonta unitatea hard disk. Nu demontați unitatea hard disk în timp ce calculatorul este pornit sau se află în starea Sleep (Repaus).
- ➔ **ANUNȚ:** Unitățile hard disk sunt foarte fragile. Manipulați cu grijă unitatea hard disk.
- 🔧 **NOTĂ:** Dell nu garantează compatibilitatea și nu asigură suport tehnic pentru unitățile hard disk provenite din alte surse decât Dell.
- 🔧 **NOTĂ:** Dacă instalați o unitate hard disk provenită din altă sursă decât Dell, trebuie să instalați un sistem de operare, drivere și utilitare pe noua unitate (a se vedea „Restaurarea sistemului de operare” la pagina 134 și „Reinstalarea driverelor și utilitarelor” la pagina 131).

Demontarea unității hard disk

- 1 Urmați procedurile de la „Înainte de a începe” la pagina 141.
- 2 Întoarceți calculatorul cu fața în jos și desfaceți șuruburile compartimentului unității hard disk.

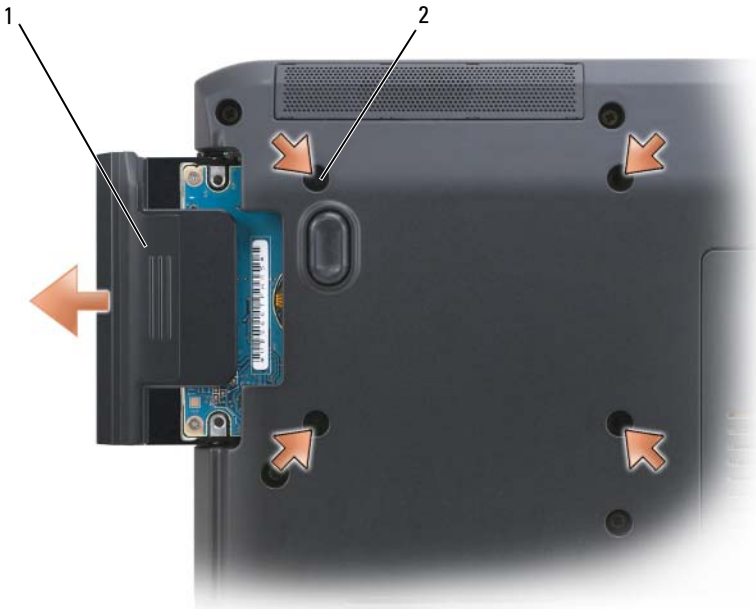

1 unitatea hard disk

2 șuruburi (4)

➔ **ANUNȚ:** Atunci când unitatea hard disk nu se află în calculator, depozitați-o în ambalajul său protector antistatic (a se vedea „Protejarea împotriva descărcărilor antistatice” din documentul *Informații produs*).

3 Scoateți unitatea hard disk din calculator.

Montarea unității hard disk

1 Scoateți noua unitate hard disk din ambalaj.

Păstrați ambalajul original pentru depozitarea sau expedierea unității hard disk.

➔ **ANUNȚ:** Apăsați ferm și uniform pentru a introduce unitatea hard disk în compartimentul corespunzător. Nu aplicați forță excesivă; în caz contrar, puteți deteriora conectorul.

2 Glisați unitatea hard disk în compartiment pînă ce aceasta se fixează complet.

3 Reamplasați și strângeți șuruburile.

4 Instalați sistemul de operare al calculatorului, după caz (a se vedea „Restaurarea sistemului de operare” la pagina 134).

5 Instalați driverele și utilitățile pentru calculator, după caz (a se vedea „Reinstalarea driverelor și utilităților” la pagina 131).

Returnarea unei unități hard disk la Dell

Returnați o unitate hard disk veche la Dell în ambalajul protector original sau într-un ambalaj similar. În caz contrar, unitatea hard disk ar putea fi deteriorată în timpul transportului.

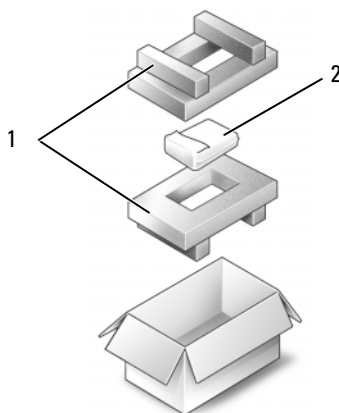

1 ambalaj protector

2 unitatea hard disk

Unitatea optică

⚠️ AVERTISMENT: Înainte de a efectua oricare dintre operațiunile descrise în această secțiune, urmați instrucțiunile de siguranță din documentul *Informații produs*.

Demontarea unității optice

- 1 Urmați procedurile de la „Înainte de a începe” la pagina 141.
- 2 Întoarceți calculatorul cu fața în jos.
- 3 Desfaceți șurubul de blocare al unității optice.
- 4 Cu ajutorul unei șurubelnițe ascuțite de plastic, împingeți dispozitivul de blocare pentru a elibera unitatea optică din compartimentul acesteia.
- 5 Scoateți, prin glisare, unitatea optică din compartiment.



1 unitate optică

2 fantă de fixare

3 șurub de blocare

Montarea unității optice

- 1 Glisați unitatea optică în compartimentul corespunzător.
- 2 Reamplasați și strângeți șurubul de blocare.

Masca balamalelor



AVERTISMENT: Înainte de a efectua oricare dintre operațiunile descrise în această secțiune, urmați instrucțiunile de siguranță din documentul *Informații produs*.



ANUNȚ: Pentru a evita descărcările electrostatice, creați-vă o legătură la pământ purtând o brățară antistatică sau atingând periodic o suprafață metalică nevopsită (de exemplu, un conector din spatele calculatorului).



ANUNȚ: Pentru a preveni deteriorarea plăcii de bază, trebuie să scoateți bateria din compartimentul acesteia înainte de a demonta calculatorul.

Demontarea măștii balamalelor

- 1 Urmăriți procedurile din secțiunea „Înainte de a începe” la pagina 141.
- 2 Deschideți afișajul la maximum.



ANUNȚ: Pentru a evita deteriorarea măștii balamalelor, nu ridicați masca din ambele părți simultan.

- 3 Introduceți o șurubelniță ascuțită de plastic în partea dreaptă a spațiului dintre mască și bază pentru a ridica masca balamalelor.
- 4 Desprindeți și ridicați masca, de la dreapta la stânga, și îndepărtați-o.

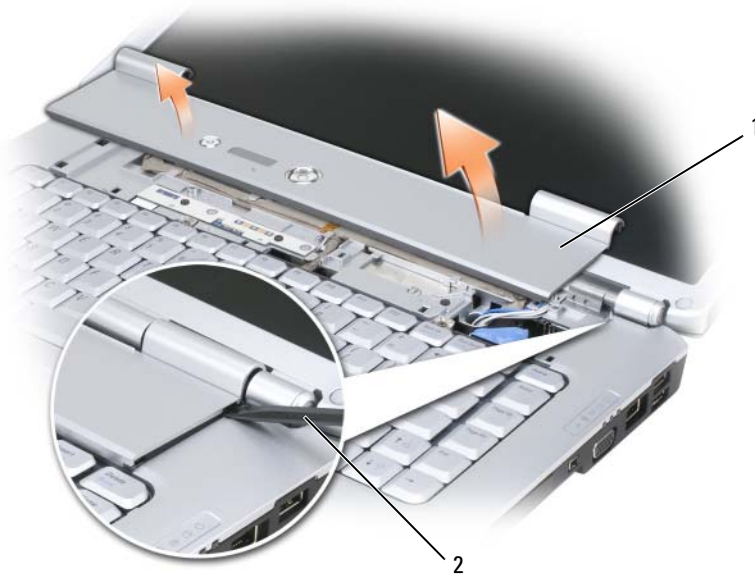

1 masca balamalelor

2 șurubelniță ascuțită

Montarea măștii balamalelor

- 1 Introduceți marginea stângă a măștii balamalelor în spațiul corespunzător.
- 2 Apăsați de la stânga la dreapta până la fixarea măștii.

Tastatura

Pentru mai multe informații despre tastatură, consultați „Utilizarea tastaturii și a touch-pad-ului” la pagina 43.

⚠️ AVERTISMENT: Înainte de a efectua orice proceduri descrise în această secțiune, urmați instrucțiunile de siguranță din documentul *Informații produs*.

➡️ ANUNȚ: Pentru a evita descărcările electrostatice, creați-vă o legătură la pământ purtând o brățară antistatică sau atingând periodic o suprafață metalică nevopsită (de exemplu, un conector din spatele calculatorului).

➡️ ANUNȚ: Pentru a preveni deteriorarea plăcii de bază, trebuie să scoateți bateria din compartimentul acesteia înainte de a demonta calculatorul.

Demontarea tastaturii

- 1 Urmați procedurile de la „Înainte de a începe” la pagina 141.
- 2 Demontați masca balamalelor (a se vedea „Masca balamalelor” la pagina 147).
- 3 Îndepărtați cele două șuruburi din partea de sus a tastaturii.

ANUNȚ: Tastele sunt fragile și se pot disloca ușor, iar înlocuirea acestora necesită mult timp. Procedați cu atenție atunci când demontați și manipulați tastatura.

- 4 Ridicați tastatura și înclinați-o ușor în față pentru a putea avea acces la conectorul tastaturii.
- 5 Pentru a deconecta cablul tastaturii din conectorul de pe placa de bază, rotiți dispozitivul de blocare al cablului tastaturii spre partea frontală a calculatorului.
- 6 Scoateți cablul tastaturii din conectorul pentru tastatură de pe capacul compartimentului pentru modulul de memorie DIMM A.



- | | | | |
|---|---------------------------------------|---|-------------------|
| 1 | șuruburi (2) | 2 | tastatură |
| 3 | lamele de fixare (5) | 4 | cablul tastaturii |
| 5 | dispozitivul de deblocare al cablului | | |

Montarea tastaturii

- 1 Glisați cablul tastaturii în conectorul pentru tastatură de pe capacul compartimentului pentru modulul de memorie DIMM A.
- 2 Rotiți dispozitivul de blocare al cablului tastaturii pentru a fixa cablul.
- 3 Prindeți lamelele de fixare de-a lungul marginii frontale a tastaturii, sub zona de sprijin pentru mâini.
- 4 Apăsați pe marginea dreaptă din partea de sus a tastaturii până ce aceasta se fixează cu un sunet specific.
- 5 Reamplasați cele două șuruburi în partea de sus a tastaturii.

Memoria

 **AVERTISMENT:** Înainte de a efectua orice proceduri descrise în această secțiune, urmați instrucțiunile de siguranță din documentul *Informații produs*.

Puteți mări capacitatea de memorie a calculatorului prin instalarea unor module de memorie pe placa de bază. Pentru informații despre memoria suportată de calculatorul dumneavoastră, consultați secțiunea „Specificații” la pagina 183. Nu instalați decât module de memorie proiectate pentru utilizarea pe calculatorul dumneavoastră.

 **NOTĂ:** Modulele de memorie achiziționate de la Dell sunt acoperite de garanția calculatorului.

Calculatorul este echipat cu două sloturi SODIMM accesibile utilizatorului, dintre care unul poate fi accesat de sub tastatură (DIMM A), iar celălalt – din partea inferioară a calculatorului (DIMM B).

 **ANUNȚ:** În cazul în care calculatorul nu are decât un modul de memorie, instalați modulul în slotul cu eticheta „DIMMA”.

 **ANUNȚ:** Dacă trebuie să instalați module de memorie în două sloturi, instalați un modul în slotul cu eticheta „DIMMA” înainte de a instala modulul în slotul cu eticheta „DIMMB”.

Demontarea modulului de memorie DIMM A

 **ANUNȚ:** Pentru a evita descărcările electrostatice, creați-vă o legătură la pământ purtând o brățară antistatică sau atingând periodic o suprafață metalică nevopsită (de exemplu, un conector din spatele calculatorului).

Modulul de memorie DIMM A este situat sub tastatură.

1 Urmați procedurile de la „Înainte de a începe” la pagina 141.

2 Demontați masca balamalelor (a se vedea „Masca balamalelor” la pagina 147).

3 Demontați tastatura (a se vedea „Tastatura” la pagina 148).

 **NOTĂ:** Nu este necesar să deconectați cablul tastaturii de pe capacul compartimentului modului de memorie.

4 Ridicați capacul compartimentului modului de memorie fără a îl îndepărta.

 **ANUNȚ:** Pentru a preveni deteriorarea slotului de memorie, nu utilizați instrumente pentru a distanța clemele de fixare.

5 Distanțați cu atenție, cu vârful degetelor, clemele de fixare de la fiecare capăt al slotului de memorie până la deblocarea modului.

6 Îndepărtați modulul din slot.

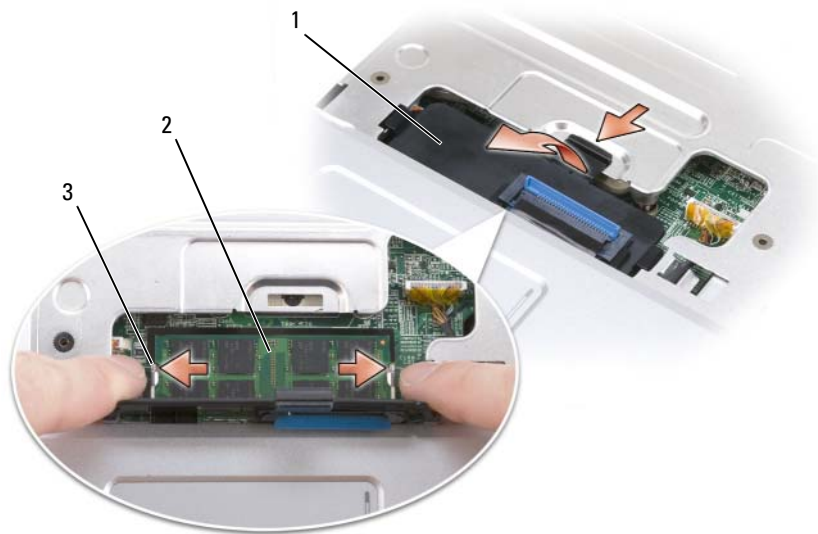

1 capac modul memorie

2 modul memorie (DIMM A)

3 clemele de fixare (2)

Montarea modului de memorie DIMM A

➔ **ANUNȚ:** Pentru a evita descărcările electrostatice, creați-vă o legătură la pământ purtând o brățară antistatică sau atingând periodic o suprafață metalică nevopsită (de exemplu, un conector din spatele calculatorului).

- 1 Aliniați fanta de fixare de pe marginea modului cu cheia de orientare din slotul conector.
- 2 Glisați modulul cu fermitate în slot la un unghi de 45 de grade și rotiți modulul în jos până ce acesta se fixează cu un sunet specific. Dacă nu auziți acest sunet, îndepărtați modulul și instalați-l din nou.

🔪 **NOTĂ:** Dacă modulul de memorie nu este instalat corespunzător, este posibil ca sistemul de operare să nu poată porni. Această problemă nu va fi indicată de niciun mesaj de eroare.

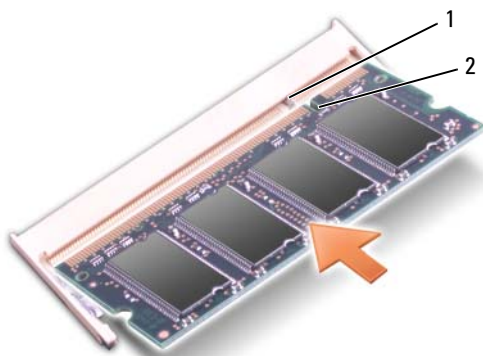

1 cheie de orientare

2 fantă de fixare

- 3 Montați capacul modului de memorie.
- 4 Montați tastatura și masca balamalelor.
- 5 Introduceți bateria în compartimentul corespunzător sau conectați transformatorul c.a. la calculator și la o priză electrică.
- 6 Porniți calculatorul.

La pornirea sistemului de operare, calculatorul detectează memoria suplimentară și actualizează automat informațiile despre configurația sistemului.

Pentru a confirma cantitatea de memorie instalată în calculator, faceți click pe **Start** (Pornire) → **Help and Support** (Suport și asistență) → **Dell System Information** (Informații sistem Dell).

Demontarea modului de memorie DIMM B

Modulul de memorie DIMM B este situat sub capacul pentru modulul de memorie de pe panoul inferior al calculatorului.

- 1 Urmați procedurile de la „Înainte de a începe” la pagina 141.
- 2 Întoarceți calculatorul cu fața în jos, desfaceți prizonul de pe capacul modului de memorie (a se vedea „Vedere partea inferioară” la pagina 32) și îndepărtați capacul.

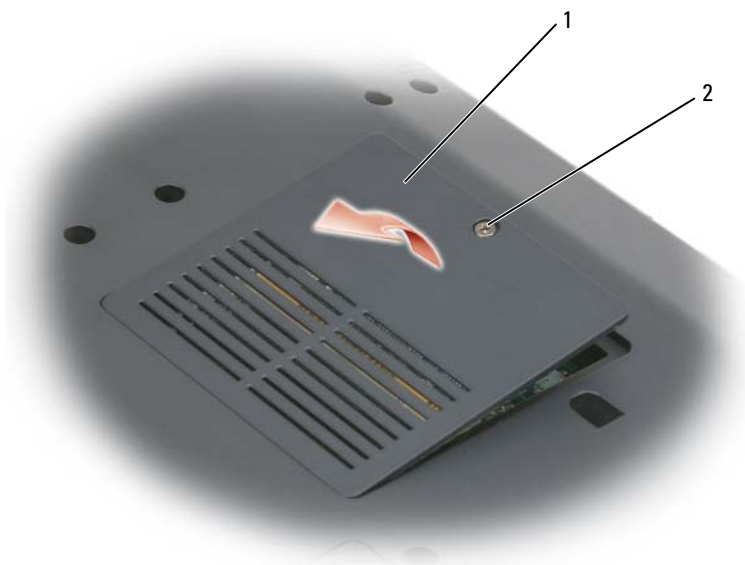

1 compartiment modul de memorie/bateria plată internă

2 prizon

➡ **ANUNȚ:** Pentru a preveni deteriorarea slotului de memorie, nu utilizați instrumente pentru a distanța clemele de fixare.

➡ **ANUNȚ:** Pentru a evita descărcările electrostatice, creați-vă o legătură la pământ purtând o brățară antistatică sau atingând periodic o suprafață metalică nevopsită (de exemplu, un conector din spatele calculatorului).

- 3 Distanțați cu atenție, cu vârful degetelor, clemele de fixare de la fiecare capăt al slotului de memorie până la deblocarea modului.
- 4 Îndepărtați modulul din slot.

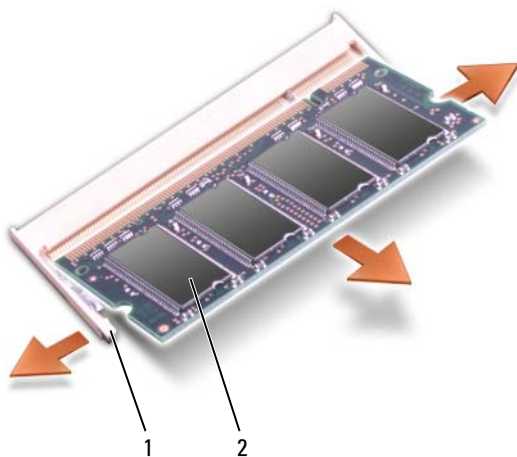

1 clemele de fixare (2)

2 modulul de memorie

Montarea modului de memorie DIMM B

➔ **ANUNȚ:** Pentru a evita descărcările electrostatice, creați-vă o legătură la pământ purtând o brățară antistatică sau atingând periodic o suprafață metalică nevopsită (de exemplu, un conector din spatele calculatorului).

- 1 Aliniați fanta de fixare de pe marginea modului cu cheia de orientare din slotul conector.
- 2 Glisați modulul cu fermitate în slot la un unghi de 45 de grade și rotiți modulul în jos până ce acesta se fixează cu un sunet specific. Dacă nu auziți acest sunet, îndepărtați modulul și instalați-l din nou.

🔪 **NOTĂ:** Dacă modulul de memorie nu este instalat corespunzător, este posibil ca sistemul de operare să nu poată porni. Această problemă nu va fi indicată de niciun mesaj de eroare.

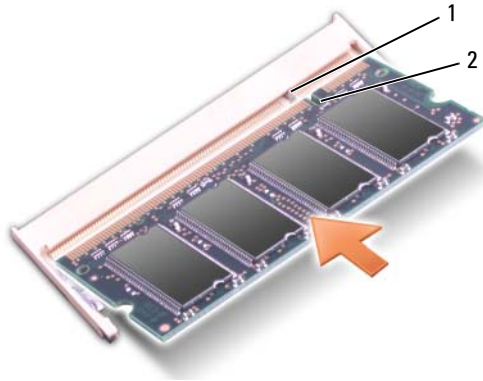

1 cheie de orientare

2 fantă de fixare

➡ **ANUNȚ:** Dacă întâmpinați rezistență la închiderea capacului, îndepărtați modulul și instalați-l din nou. Forțarea capacului la închidere poate deteriora calculatorul.

3 Montați capacul modulului de memorie.

4 Introduceți bateria în compartimentul corespunzător sau conectați transformatorul c.a. la calculator și la o priză electrică.

5 Porniți calculatorul.

La pornirea sistemului de operare, calculatorul detectează memoria suplimentară și actualizează automat informațiile despre configurația sistemului.

Pentru a confirma cantitatea de memorie instalată în calculator, faceți click pe **Start** (Pornire)  → **Help and Support** (Suport și asistență) → **Dell System Information** (Informații sistem Dell).

Cartela SIM (Subscriber Identity Module)

Cartela SIM (Subscriber Identity Module) identifică utilizatorii în mod unic cu ajutorul IMSI – un număr internațional de identificare a utilizatorilor de servicii mobile (International Mobile Subscriber Identity).

 **AVERTISMENT:** Înainte de a efectua oricare dintre operațiunile descrise în această secțiune, urmați instrucțiunile de siguranță din documentul *Informații produs*.

 **NOTĂ:** Numai operatorii Cingular și Vodafone necesită cartele SIM. Operatorii Verizon, Sprint și Telus nu utilizează cartele SIM.

- 1 Urmați procedurile de la „Înainte de a începe” la pagina 141.
- 2 În compartimentul bateriei, glisați cartela SIM în locația corespunzătoare, cu colțul tăiat către exterior.



1 compartimentul bateriei

2 SIM

Mini Carduri wireless

 **AVERTISMENT:** Înainte de a efectua orice proceduri descrise în această secțiune, urmați instrucțiunile de siguranță din documentul *Informații produs*.

 **ANUNȚ:** Pentru a preveni deteriorarea plăcii de bază, trebuie să scoateți bateria din compartimentul acesteia înainte de a demonta calculatorul.

Dacă ați comandat un Mini Card wireless la achiziționarea calculatorului, acest card este deja instalat. Calculatorul suportă trei tipuri de Mini Card wireless:

- WLAN – rețea locală wireless (Wireless Local Area Network)
- WWAN – rețea mobilă de bandă largă (Mobile Broadband Network) sau rețea wireless de arie largă (Wireless Wide Area Network)
- WPAN – rețea personală wireless (Wireless Personal Area Network)

Îndepărtarea unui card WLAN

- 1 Urmați procedurile de la „Înainte de a începe” la pagina 141.
- 2 Întoarceți calculatorul cu fața în jos.
- 3 Desfaceți cele două prizoane de pe capacul compartimentului pentru Mini Card și îndepărtați capacul.



1 prizoane (2)

2 capac

- 4 Deconectați cablurile de antenă de pe cardul WLAN.



- 1 conectori cabluri antenă (2) 2 card WLAN

- 5 Eliberați cardul WLAN din locația acestuia împingând clemele metalice de fixare înspre partea posterioară a calculatorului până la deblocarea cardului.
- 6 Îndepărtați cardul WLAN din slotul de pe placa de bază.



1 cleme metalice de fixare (2)

2 card WLAN

Instalarea unui card WLAN

- ➔ **ANUNȚ:** Conectorii sunt reglați pentru a asigura introducerea corespunzătoare. Dacă întâmpinați rezistență, verificați conectorii de pe card și de pe placa de bază, apoi realiniați cardul.
 - ➔ **ANUNȚ:** Pentru a evita deteriorarea cardului WLAN, nu amplasați niciodată cabluri sub card.
- 1 Introduceți cardul WLAN la un unghi de 45 de grade în slotul de pe placa de bază cu eticheta „WLAN”.
 - 2 Apăsați celălalt capăt al cardului WLAN în clemele de fixare până ce cardul se fixează cu un sunet specific.

- 3 Conectați cablurile de antenă corespunzătoare pe cardul WLAN pe care îl instalați:

În cazul în care cardul WLAN are pe etichetă două triunghiuri (alb și negru), conectați cablul de antenă alb la conectorul cu indicația „main” (triunghiul alb), iar cablul de antenă negru la conectorul cu indicația „aux” (triunghiul negru).

În cazul în care cardul WLAN are pe etichetă trei triunghiuri (alb, negru și gri), conectați cablul de antenă alb la triunghiul alb, cablul de antenă negru la triunghiul negru, iar cablul de antenă gri la triunghiul gri.

- 4 Fixați cablurile de antenă neutilizate în manșonul protector din bandă plastică.
- 5 Reamplasați capacul și strângeți prizoanele.

Îndepărtarea unui card de rețea mobilă de arie largă (WWAN)



NOTĂ: Cardurile WWAN sunt, de asemenea, disponibile și în variantă ExpressCard (a se vedea „Utilizarea ExpressCard-urilor” la pagina 79).

- 1 Urmați procedurile de la „Înainte de a începe” la pagina 141.
- 2 Întoarceți calculatorul cu fața în jos.
- 3 Desfaceți cele două prizoane de pe capacul compartimentului pentru Mini Card și îndepărtați capacul.



1 prizoane (2)

2 capac

4 Deconectați cele două cabluri de antenă de pe cardul WWAN.



1 conectori cabluri antenă (2)

2 card WWAN

5 Eliberați cardul WWAN din locația acestuia împingând clemele metalice de fixare înspre partea posterioară a calculatorului până la deblocarea cardului.

6 Îndepărtați cardul WWAN din slotul de pe placa de bază.



1 cleme metalice de fixare (2)

2 card WWAN

Înlocuirea unui card WWAN

➡ **ANUNȚ:** Conectorii sunt reglați pentru a asigura introducerea corespunzătoare. Dacă întâmpinați rezistență, verificați conectorii de pe card și de pe placa de bază, apoi realiniați cardul.

➡ **ANUNȚ:** Pentru a evita deteriorarea cardului WWAN, nu amplasați niciodată cabluri sub card.

- 1 Introduceți cardul WWAN la un unghi de 45 de grade în slotul de pe placa de bază cu eticheta „WWAN”.
- 2 Apăsați celălalt capăt al cardului WWAN în clemele de fixare până ce acesta se fixează cu un sunet specific.

- 3 Conectați cablul de antenă negru cu o dungă gri la conectorul cu indicația „aux” (triunghiul negru), iar cablul de antenă alb cu o dungă gri la conectorul cu indicația „main” (triunghiul alb).
- 4 Fixați cablurile de antenă neutilizate în manșonul protector din bandă plastică.
- 5 Reamplasați capacul și strângeți prizoanele.

Îndepărtarea unui card WPAN

- 1 Urmați procedurile de la „Înainte de a începe” la pagina 141.
- 2 Întoarceți calculatorul cu fața în jos.
- 3 Desfaceți cele două prizoane de pe capacul compartimentului pentru Mini Card și îndepărtați capacul.





1 prizoane (2)



2 capac

- 4 Deconectați cablul de antenă albastru de pe cardul WPAN.
- 5 Eliberați cardul WPAN din locația acestuia împingând clemele metalice de fixare înspre partea posterioară a calculatorului până la deblocarea cardului.
- 6 Ridicați cardul WPAN din slotul de pe placa de bază.

Montarea unui card WPAN

-  **ANUNȚ:** Conectorii sunt reglați pentru a asigura introducerea corespunzătoare. Dacă întâmpinați rezistență, verificați conectorii de pe card și de pe placa de bază, apoi realiniați cardul.
-  **ANUNȚ:** Pentru a evita deteriorarea cardului WPAN, nu amplasați niciodată cabluri sub card.
 - 1 Introduceți cardul WPAN la un unghi de 45 de grade în slotul de pe placa de bază cu eticheta „WPAN”.
 - 2 Apăsați celălalt capăt al cardului WPAN în clemele de fixare până ce cardul se fixează cu un sunet specific.
 - 3 Conectați cablul de antenă albastru pe cardul WPAN.
 - 4 Fixați cablurile de antenă neutilizate în manșonul protector din bandă plastică.
 - 5 Reamplasați capacul și strângeți prizoanele.

Placa internă ce utilizează tehnologia wireless Bluetooth®

-  **AVERTISMENT:** Înainte de a efectua oricare dintre operațiunile descrise în această secțiune, urmați instrucțiunile de siguranță din documentul *Informații produs*.
-  **ANUNȚ:** Pentru a evita descărcările electrostatice, creați-vă o legătură la pământ purtând o brățară antistatică sau atingând periodic o suprafață metalică nevopsită (de exemplu, un conector din spatele calculatorului).
-  **ANUNȚ:** Pentru a preveni deteriorarea plăcii de bază, trebuie să scoateți bateria din compartimentul acesteia înainte de a demonta calculatorul.

Dacă ați comandat un card ce utilizează tehnologia wireless Bluetooth la achiziționarea calculatorului, acesta este deja instalat.

Îndepărtarea cardului

- 1 Urmăriți procedurile de la „Înainte de a începe” la pagina 141.
- 2 Demontați masca balamalelor (a se vedea „Masca balamalelor” la pagina 147).
- 3 Deconectați cablul de pe card.
- 4 Prindeți capătul conector al cardului și glisați-l de sub clemele de fixare.



- | | | | |
|---|-----------------|---|-------|
| 1 | clemă de fixare | 2 | card |
| 3 | clemă de fixare | 4 | cablu |

Montarea cardului

- 1 Introduceți cardul, la un unghi înclinat, sub clemele de fixare din compartimentul acestuia.
- 2 Conectați cablul la card.

Bateria internă plată

⚠️ AVERTISMENT: Înainte de a efectua oricare dintre operațiunile descrise în această secțiune, urmați instrucțiunile de siguranță din documentul *Informații produs*.

➡️ ANUNȚ: Pentru a evita descărcările electrostatice, creați-vă o legătură la pământ purtând o brățară antistatică sau atingând periodic o suprafață metalică nevopsită (de exemplu, un conector din spatele calculatorului).

➡️ ANUNȚ: Pentru a preveni deteriorarea plăcii de bază, trebuie să scoateți bateria din compartimentul acesteia înainte de a demonta calculatorul.

Îndepărtarea bateriei interne plate

- 1 Urmați procedurile de la „Înainte de a începe” la pagina 141.
- 2 Întoarceți calculatorul cu fața în jos.
- 3 Desfaceți prizonul de pe capacul pentru modulul de memorie/bateria internă plată (a se vedea „Vedere partea inferioară” la pagina 32) și îndepărtați capacul.
- 4 Deconectați cablul bateriei interne plate de la placa de bază.

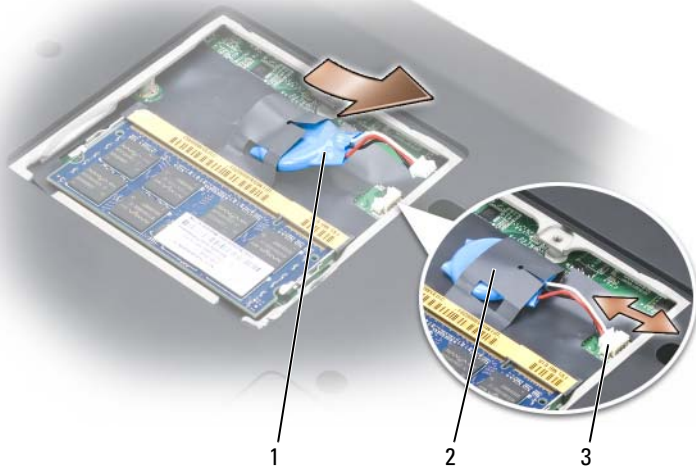

- | | | | |
|---|------------------------|---|-----------------------------|
| 1 | baterie internă plată | 2 | manșon din bandă de plastic |
| 3 | conector cablu baterie | | |
- 5 Scoateți bateria din manșonul din bandă de plastic.

Montarea bateriei interne plate

- 1 Conectați cablul bateriei interne plate la placa de bază.
- 2 Glisați bateria internă în manșonul din bandă de plastic.
- 3 Reamplasați capacul și strângeți prizonul.

Funcțiile aplicației Dell™ QuickSet



NOTĂ: Este posibil ca această aplicație să nu fie disponibilă pe calculatorul dumneavoastră.

Dell QuickSet vă oferă acces rapid pentru a configura sau vizualiza următoarele tipuri de setări:

- Conectivitate la rețea
- Administrarea alimentării
- Afișaj
- Informații sistem

În funcție de opțiunea dorită din Dell QuickSet, puteți porni aplicația efectuând *click*, *dublu click* sau *click dreapta* pe pictograma QuickSet din zona de notificare Microsoft® Windows®. Zona de notificare se află în colțul din dreapta jos al ecranului.

Pentru mai multe informații despre QuickSet, faceți click dreapta pe pictograma QuickSet și selectați **Help** (Ajutor).

Când călătoriți cu calculatorul

Identificarea calculatorului

- Atașați la calculator o etichetă cu datele dumneavoastră sau o carte de vizită.
- Notați numărul de pe Eticheta de service și păstrați-l într-o locație sigură, nu lângă calculator sau în geanta acestuia. Utilizați numărul de pe Eticheta de service dacă trebuie să raportați pierderea sau furtul calculatorului la o secție de poliție și la Dell.
- Creați un fișier denumit **dacă_găsiți_acest_calculator** pe desktop-ul Microsoft® Windows®. În acest fișier, includeți informații cum ar fi: numele, adresa și numărul dumneavoastră de telefon.
- Contactați compania care v-a furnizat cardul de credit și întrebați dacă oferă etichete de identificare codate.

Ambalarea calculatorului

- Deconectați toate dispozitivele externe de la calculator și depozitați-le într-o locație sigură.
- Încărcați complet bateria principală și toate bateriile de rezervă pe care intenționați să le luați cu dumneavoastră.
- Opriți calculatorul.
- Deconectați transformatorul c.a.
- ➡ **ANUNȚ:** Când afișajul este închis, obiectele lăsate pe tastatură sau în zona de sprijin pentru mâini pot deteriora afișajul.
- Îndepărtați toate obiectele cum ar fi agrafele de birou, instrumentele de scris și hârtiile de pe tastatură și din zona de sprijin pentru mâini, apoi închideți afișajul.
- Utilizați geanta Dell opțională pentru a ambala în siguranță calculatorul și accesoriile acestuia.
- Evitați ambalarea calculatorului împreună cu obiecte precum recipientele pentru cremă de ras și parfumuri sau alimentele.

- ➔ **ANUNȚ:** În cazul în care calculatorul a fost expus la temperaturi extreme, permiteți-i să se aclimatizeze timp de o oră la temperatura camerei înainte de a-l porni.
- Protejați calculatorul, bateriile și unitatea hard disk împotriva pericolelor cum ar fi temperaturile extreme și expunerile prelungite la soare, mediile cu impurități, praf sau lichide.
- Ambalați calculatorul în așa fel încât acesta să nu poată aluneca în portbagajul mașinii sau într-un compartiment suspendat de depozitare.

Recomandări pentru călătorii

- ➔ **ANUNȚ:** Pentru a preveni pierderile de date, nu deplasați calculatorul în timpul utilizării unității optice.
- ➔ **ANUNȚ:** Nu predați calculatorul ca bagaj de cală.
 - Este recomandat să dezactivați rețeaua wireless pentru a maximiza durata de funcționare a bateriei. Rețeaua wireless poate fi dezactivată cu ajutorul comutatorului pentru rețeaua wireless (a se vedea „comutator wireless” la pagina 27).
 - Este recomandat să modificați opțiunile de administrare a alimentării pentru a maximiza durata de funcționare a bateriei (a se vedea „Configurarea setărilor de administrare a alimentării” la pagina 53).
 - Dacă faceți o călătorie în străinătate, luați cu dumneavoastră dovada deținerii sau a dreptului de utilizare a calculatorului, dacă acesta aparține unei companii, pentru a facilita formalitățile vamale. Interesați-vă în privința reglementărilor vamale din țările pe care intenționați să le vizitați și încercați să obțineți un carnet ATA (numit și *merchandise passport* [pașaport pentru mărfuri]) de la guvernul țării dumneavoastră.
 - Interesați-vă în privința tipurilor de prize utilizate în țările pe care le veți vizita și luați cu dumneavoastră adaptoare corespunzătoare.
 - Contactați compania care v-a furnizat cardul de credit pentru a cere informații despre tipurile de asistență de urgență în timpul călătoriilor oferite utilizatorilor de calculatoare portabile.

Călătoriile cu avionul

- ➔ **ANUNȚ:** Nu treceți cu calculatorul printr-un detector de metale. Trimiteți calculatorul printr-un dispozitiv cu raze X sau solicitați inspectarea manuală a acestuia.

- Asigurați-vă că aveți la îndemână o baterie încărcată pentru cazul în care vi se solicită să porniți calculatorul.
- Înainte de a urca în avion, verificați dacă este permisă utilizarea calculatorului. Anumite companii aeriene interzic utilizarea dispozitivelor electronice pe durata zborului. Toate companiile aeriene interzic utilizarea dispozitivelor electronice pe durata decolării și a aterizării.

Asistența tehnică

Accesul la suport tehnic

 **AVERTISMENT:** Dacă este necesar să demontați panoul inferior al calculatorului, deconectați mai întâi cablurile de alimentare și de modem de la toate prizele electrice.

Dacă aveți o problemă cu calculatorul, puteți urma instrucțiunile de mai jos pentru a diagnostica și elimina problema:

- 1 Consultați secțiunea „Depanarea” la pagina 101 pentru informații și proceduri referitoare la problema apărută.
- 2 Consultați secțiunea „Dell Diagnostics” la pagina 101 pentru informații privind modul de utilizare al utilitarului Dell Diagnostics.
- 3 Completați „Lista de diagnosticare” la pagina 180.
- 4 Apelați la gama cuprinzătoare de servicii online Dell, disponibile la Dell Support (**support.dell.com**) pentru asistență privind procedurile de instalare și depanare. Consultați secțiunea „Servicii online” la pagina 176 pentru o listă completă a serviciilor online disponibile la Dell Support.
- 5 Dacă operațiunile precedente nu v-au ajutat la rezolvarea problemei, consultați secțiunea „Cum luați legătura cu Dell” la pagina 181.

 **NOTĂ:** Apelați Dell Support de la un telefon aflat în vecinătatea calculatorului pentru ca echipa de suport tehnic să vă poată indica rapid procedurile de urmat.

 **NOTĂ:** Este posibil ca serviciul Dell Express Service Code (Codul Dell Express Service) să nu fie disponibil în toate țările.

La solicitarea sistemului telefonic automat Dell, introduceți Codul Express Service pentru ca apelul dumneavoastră să fie direcționat către membrii corespunzători ai echipei de suport tehnic. Dacă nu aveți un Cod Express Service, accesați directorul **Dell Accessories** (Accesorii Dell), faceți dublu click pe pictograma **Express Service Code** (Codul Express Service) și urmați instrucțiunile afișate.

Pentru instrucțiuni privind utilizarea Dell Support, consultați secțiunea „Departamentele de suport tehnic și relații cu clienții” la pagina 176.

 **NOTĂ:** Unele din serviciile indicate mai jos nu sunt întotdeauna disponibile în toate locațiile din afara Statelor Unite. Apelați reprezentanța locală Dell pentru informații privind disponibilitatea acestor servicii în regiunea dumneavoastră.

Departamentele de suport tehnic și relații cu clienții

Departamentul de suport tehnic Dell vă poate răspunde la întrebări privind produsele hardware Dell™. Echipa noastră de suport tehnic oferă răspunsuri rapide și precise cu ajutorul diagnosticărilor prin intermediul calculatorului.

Pentru a lua legătura cu departamentul de suport tehnic Dell, consultați „Înainte de a ne contacta telefonic” la pagina 179 și apoi informațiile de contact pentru zona dumneavoastră, sau accesați **support.dell.com**.

DellConnect

DellConnect este un instrument de acces online ușor de folosit, care permite membrilor echipei de suport și asistență Dell să vă acceseze calculatorul printr-o conexiune pe bandă largă, să diagnosticheze problema și să o elimine sub supravegherea dumneavoastră. Pentru mai multe informații, accesați **support.dell.com** și faceți click pe DellConnect.

Servicii online

Puteți afla informații despre produsele și serviciile Dell accesând următoarele site-uri web:

www.dell.com

www.dell.com/ap (numai pentru țări din Asia și din zona Pacificului)

www.dell.com/jp (numai pentru Japonia)

www.euro.dell.com (numai pentru Europa)

www.dell.com/la (numai pentru țări din America Latină și din Caraibe)

www.dell.ca (numai pentru Canada)

Puteți accesa Dell Support prin intermediul următoarelor site-uri web și adrese de e-mail:

- Site-uri web Dell Support
support.dell.com
support.jp.dell.com (numai pentru Japonia)
support.euro.dell.com (numai pentru Europa)
- Adrese de e-mail Dell Support
mobile_support@us.dell.com
support@us.dell.com

la-techsupport@dell.com (numai pentru țări din America Latină și din Caraibe)

apsupport@dell.com (numai pentru țări din Asia și din zona Pacificului)

- Adrese de e-mail ale departamentelor de marketing și vânzări Dell
apmarketing@dell.com (numai pentru țări din Asia și din zona Pacificului)
sales_canada@dell.com (numai pentru Canada)
- Protocolul pentru transfer anonim de fișiere (FTP)

ftp.dell.com

Autentificați-vă cu numele de utilizator: `anonymous`, iar la parolă introduceți adresa dumneavoastră de e-mail.

Serviciul AutoTech

Serviciul de suport tehnic automat AutoTech de la Dell oferă răspunsuri înregistrate la cele mai frecvente întrebări ale clienților Dell privind calculatoarele portabile și desktop. Când apelați AutoTech, folosiți un telefon cu taste pentru a selecta subiectele la care se referă întrebările dumneavoastră. Pentru numărul de telefon ce corespunde regiunii dumneavoastră, consultați „Cum luați legătura cu Dell” la pagina 181.

Serviciul automat pentru situația comenzilor

Pentru a verifica situația comenzilor pentru produse Dell solicitate de dumneavoastră, puteți accesa **support.dell.com**, sau puteți apela serviciul automat pentru situația comenzilor. Informațiile necesare pentru identificarea și raportarea situației comenzii dumneavoastră vor fi solicitate prin intermediul unui mesaj înregistrat. Pentru numărul de telefon ce corespunde regiunii dumneavoastră, consultați „Cum luați legătura cu Dell” la pagina 181.

Probleme legate de comanda dumneavoastră

Dacă apar probleme privind o comandă de produse, cum ar fi componente lipsă sau necorespunzătoare sau facturare incorectă, luați legătura cu departamentul de relații cu clienții Dell. La efectuarea apelului, este recomandat să aveți la îndemână factura sau avizul de expediție. Pentru numărul de telefon ce corespunde regiunii dumneavoastră, consultați „Cum luați legătura cu Dell” la pagina 181.

Informații despre produse

Dacă doriți informații despre produse adiționale disponibile la Dell sau dacă doriți să faceți o comandă, accesați site-ul web Dell la www.dell.com. Pentru a afla numărul de telefon ce corespunde regiunii dumneavoastră sau datele de contact ale departamentului de vânzări, consultați „Cum luați legătura cu Dell” la pagina 181.

Returnarea produselor pentru reparații sau înlocuire în perioada de garanție

Pregătiți toate produsele de returnat, fie pentru reparații, fie pentru înlocuire, după cum urmează:

- 1 Contactați Dell pentru a solicita un număr de autorizare pentru produsul de returnat și notați acest număr, citeț și vizibil, pe exteriorul cutiei.
Pentru numărul de telefon ce corespunde regiunii dumneavoastră, consultați „Cum luați legătura cu Dell” la pagina 181.
- 2 Includeți o copie a facturii și o scrisoare în care descrieți motivul returnării.
- 3 Includeți o copie a Listei de diagnosticare (consultați „Lista de diagnosticare” la pagina 180), indicând testele efectuate și eventualele mesaje de eroare primite de la Dell Diagnostics (consultați „Dell Diagnostics” la pagina 101).
- 4 Dacă doriți restituirea sumei aferente produsului/produselor returnat(e), includeți toate accesoriile aferente (cabluri de alimentare, discuri floppy cu software, manuale etc.).
- 5 Echipamentul trebuie returnat în ambalajul original sau într-unul echivalent.

Plata cheltuielilor de expediere cade în sarcina dumneavoastră. De asemenea, dumneavoastră trebuie să asigurați produsele returnate și să vă asumați riscul pierderii acestora în timpul expedierii către Dell. Coletele expediate cu plata ramburs nu sunt acceptate.

Coletele care nu respectă cerințele menționate anterior vor fi refuzate la recepția Dell și vă vor fi restituite.

Înainte de a ne contacta telefonic



NOTĂ: La efectuarea apelului, este recomandat să aveți Codul Express Service la îndemână. Acest cod va facilita direcționarea apelului dumneavoastră de la sistemul telefonic automat pentru suport tehnic Dell. De asemenea, este posibil să vi se solicite Service Tag-ul (eticheta de service, lipită pe panoul inferior al calculatorului).

Nu uitați să completați Lista de diagnosticare (consultați „Lista de diagnosticare” la pagina 180). Dacă este posibil, porniți calculatorul înainte de a apela serviciul de asistență tehnică Dell și utilizați un telefon din vecinătatea acestuia. Vi se poate solicita să tastați anumite comenzi la calculator, să transmiteți informații detaliate în timpul operațiunilor sau să încercați alte măsuri de depanare, ce pot fi efectuate numai pe calculator. Asigurați-vă că aveți la îndemână documentația calculatorului.



AVERTISMENT: Înainte de a demonta calculatorul, urmați instrucțiunile de siguranță din documentul *Informații produs*.

Lista de diagnosticare

Nume:

Data:

Adresa:

Număr de telefon:

Service Tag (codul de bare lipit pe panoul inferior al calculatorului):

Codul Express Service:

Numărul de autorizare al produsului returnat (dacă acesta a fost furnizat de un tehnician de la suportul tehnic Dell):

Sistem de operare și versiune:

Dispozitive:

Plăci de extensie:

Sunteți conectat la o rețea? Da Nu

Rețea, versiune și adaptor de rețea:

Programe și versiuni:

Consultați documentația sistemului de operare pentru a stabili conținutul fișierelor de pornire a sistemului. În cazul în care calculatorul este conectat la o imprimantă, tipăriți toate fișierele. În caz contrar, notați conținutul tuturor fișierelor înainte de contacta serviciul tehnic Dell.

Mesaaje de eroare, alerte sonore sau coduri de diagnostic:

Descrierea problemei și procedurile de depanare utilizate:

Cum luați legătura cu Dell





NOTĂ: Dacă nu aveți o conexiune activă la Internet, puteți găsi informații de contact pe factura produselor achiziționate, pe avizul de expediție sau în catalogul de produse Dell.

Dell asigură diverse opțiuni de asistență și suport tehnic online sau la telefon. Disponibilitatea acestor servicii variază în funcție de țară și de produs și este posibil ca anumite servicii să nu fie disponibile în regiunea dumneavoastră. Pentru a lua legătura cu Dell pe probleme de vânzări, suport tehnic sau asistență:

- 1 Accesați **support.dell.com**.
- 2 Selectați țara sau regiunea dumneavoastră din meniul vertical **Choose A Country/Region** din partea de jos a paginii.
- 3 Faceți clic pe **Contact Us** (Contactați-ne) în partea stângă a paginii.
- 4 Selectați legătura către serviciul sau tipul de asistență care vă interesează.
- 5 Alegeți metoda preferată de a lua legătura cu Dell.

Specificații

 **NOTĂ:** Ofertele pot varia în funcție de regiune. Pentru mai multe informații despre configurația calculatorului, faceți click pe **Start** (Pornire)  și **Help and Support** (Suport și asistență), apoi selectați opțiunea de vizualizare a informațiilor despre calculator.

Procesor

Tip de procesor	AMD [®] Turion™ 64 X2 Dual-Core Mobile Technology
Cache L1	256 KB (2 × 128 KB)
Cache L2	512 KB sau 1 MB per nucleu, în funcție de model
Frecvența magistralei externe	1600 MHz și HyperTransport

Informații sistem

Chipset sistem	AMD M690T Chipset cu ATI™ Radeon [®] X1270 Graphics
Lățimea magistralei de date	64 de biți
Lățimea magistralei DRAM	magistrale de 64 de biți dual channel (2)
Lățimea magistralei de adrese a procesorului	32 de biți
Flash EPROM	1 MB
Magistrala grafică	PCI-E x16
Magistrala PCI	32 de biți

ExpressCard

NOTĂ: Slotul pentru ExpressCard este destinat numai ExpressCard-urilor. Acest slot nu suportă plăci PC.

NOTĂ: Este posibil ca standardul PCMCIA să nu fie disponibil în anumite regiuni.

Controler ExpressCard	ATI RS690T
Conector ExpressCard	un slot ExpressCard (54 mm)

ExpressCard (continuare)

Carduri suportate	ExpressCard/34 (34 mm) ExpressCard/54 (54 mm) 1,5 V și 3,3 V
Dimensiune conector ExpressCard	26 de pini

cititor 8-în-1 de carduri de memorie

controler 8-în-1 de carduri de memorie	Ricoh R5C833
conector 8-în-1 de carduri de memorie	conector combo 8-în-1 de carduri de memorie
Carduri suportate	<ul style="list-style-type: none">• Secure Digital (SD)• SDIO• MultiMediaCard (MMC)• Memory Stick• Memory Stick PRO• xD-Picture Card• Hi Speed-SD• Hi Density-SD

Memoria

Conector modul memorie	două sloturi SODIMM accesibile utilizatorului
Capacități modul memorie	512 MB, 1 GB, 2 GB
Tip de memorie	667 MHz SoDIMM DDR2
Memorie minimă	1 GB
Memorie maximă	4 GB

NOTĂ: Pentru a beneficia de capacitatea dual channel, este necesar să instalați module de memorie de aceeași capacitate în ambele sloturi.

NOTĂ: Memoria disponibilă afișată nu reflectă memoria maximă totală instalată, deoarece o anumită cantitate de memorie este rezervată fișierelor de sistem.

Porturi și conectori

Audio	conectori pentru microfon și pentru căști/boxe stereo
IEEE 1394	conector serial cu 4 pini

Porturi și conectori (continuare)

dispozitiv cu senzor infraroșu	senzor compatibil cu Philips RC6 (numai pentru recepție)
Mini Card	trei sloturi Type IIIA Mini Card
Modem	port RJ-11
Adaptor de rețea	port RJ-45
S-video TV-out	conector mini-DIN cu 7 pini (opțional, cablu adaptor de la S-video la video compozit)
USB	patru conectori cu patru pini compatibili USB 2.0
Video	conector cu 15 orificii

Comunicații

Modem:

Tip	v.92 56K MDC
Controler	softmodem
Interfață	Intel audio de înaltă definiție
Adaptor de rețea	10/100 Ethernet LAN pe placa de sistem
Rețea wireless	Mini Carduri interne WLAN, WWAN sau WPAN ExpressCard WWAN Tehnologia wireless Bluetooth®

Video

Tip de placă video:	placă grafică ATI integrată cu frame buffer local de 64 MB
Controler video	Controler grafic ATI Radeon® X1270
Memorie video	Până la 256 MB memorie partajată (frame buffer de 64 MB cu HyperMemory™)
Interfață LCD	LVDS
Suport TV	NTSC sau PAL în modulele S-video, compozit și component

Audio	
Tip de placă audio	codec audio de înaltă definiție cu două canale
Controler Audio	Codec Sigmatel STAC9205
Conversie stereo	24 de biți (analogic-digital și digital-analogic)
Interfețe:	
Internă	Intel audio de înaltă definiție
Externă	conectori pentru microfon și pentru căști/boxe stereo
Difuzor	două difuzoare de 4 ohmi
Amplificator difuzoare interne	2 Wați per canal la 4 ohmi
Control volum	meniuri de programe, butoane de control media

Afișaj	
Tip (TFT cu matrice activă)	WXGA de 15,4 inch WXGA de 15,4 inch cu TrueLife WXGA+ de 15,4 inch cu TrueLife WSXGA+ de 15,4 inch cu TrueLife
Dimensiuni:	
Înălțime	222,5 mm (8,8 in)
Lățime	344,5 mm (13,6 in)
Diagonală	391,2 mm (15,4 in)
Rezoluții maxime:	
WXGA	1280 × 800 la 262 K culori
WXGA cu TrueLife	1280 × 800 la 262 K culori
WXGA+ cu TrueLife	1440 × 900 la 262 K culori
WSXGA+ cu TrueLife	1680 × 1050 la 262 K culori
Rată de refresh	60 Hz
Unghi de operare	0° (închis) la 155°
Unghiuri de vizualizare:	

Afișaj (continuare)

Orizontal	±40° (WXGA) ±40° (WXGA cu TrueLife) ±55° (WXGA+ cu TrueLife) ±60° (WXGA+ cu TrueLife)
Vertical	+15°/-30° (WXGA) +15°/-30° (WXGA cu TrueLife) ±45° (WXGA+ cu TrueLife) +40°/-50° (WSXGA+ cu TrueLife)
Pitch pixeli:	
WXGA	0,258 mm
WXGA cu TrueLife	0,258 mm
WXGA+ cu TrueLife	0,2304 mm
WSXGA+ cu TrueLife	0,197 mm
Reglaje	luminozitatea poate fi reglată prin comenzi rapide din tastatură (a se vedea „Funcții ale afișajului” la pagina 44)

Tastatura

Număr de taste	87 (SUA și Canada); 88 (Europa); 91 (Japonia)
Disponere	QWERTY/AZERTY/Kanji

Touch-pad

Rezoluție poziție X/Y (mod grafic tabletă)	240 cpi
Dimensiune:	
Lățime	zonă cu senzori activi de 71,7 mm (2,8 in)
Înălțime	34 mm (1,3 in)

Baterie

Tip	baterie „smart” cu ioni de litiu, cu 9 celule baterie „smart” cu ioni de litiu, cu 6 celule
Dimensiuni:	
Grosime	67,6 mm (2,66 in) (9 celule) 47,5 mm (1,87 in) (6 celule)
Înălțime	20,4 mm (0,8 in)
Lățime	209,9 mm (8,26 in)
Greutate	0,48 kg (1,06 lb) (9 celule) 0,33 kg (0,7 lb) (6 celule)
Tensiune	11,1 VDC
Durată de încărcare (aproximativă):	
Calculator oprit	4 ore
Durată de funcționare	Durata de funcționare a bateriei variază în funcție de condițiile de funcționare și poate fi redusă semnificativ prin activități ce consumă multă energie (a se vedea „Probleme de alimentare” la pagina 123). Pentru mai multe informații despre durata de viață a bateriei, consultați secțiunea „Utilizarea bateriei” la pagina 49.
Durată de viață (aproximativă)	300 de cicluri încărcare/descărcare
Interval de temperatură:	
Funcționare	0° – 35°C (32° – 95°F)
Depozitare	-40° – 65°C (-40° – 149°F)
Baterie plată internă	CR-2032

Transformator c.a.

Tensiune de intrare	90 – 264 VAC
Curent de intrare (maximum)	1,5 A
Frecvență de intrare	47 – 63 Hz

Transformator c.a. (continuare)

Curent de ieșire (65 W)	4,34 A (maximum în impuls de patru secunde) 3,34 A (65 W) (continuu)
Curent de ieșire (90 W)	5,62 A (maximum în impuls de patru secunde) 4,62 A (90 W) (continuu)
Putere de ieșire	65 W, 90 W
Tensiune nominală de ieșire	19,5 +/-1,0 VDC
Dimensiuni (65 W):	
Înălțime	28,2 mm (1,11 in)
Lățime	57,9 mm (2,28 in)
Grosime	137,2 mm (5,4 in)
Greutate (cu cabluri)	0,4 kg (0,9 lb)
Dimensiuni (90 W):	
Înălțime	34,2 mm (1,34 in)
Lățime	60,8 mm (2,39 in)
Grosime	153,4 mm (6,0 in)
Greutate (cu cabluri)	0,46 kg (1,01 lb)
Interval de temperatură:	
Funcționare	0° – 35°C (32° – 95°F)
Depozitare	-40° – 65°C (-40° – 149°F)

Date fizice

Înălțime	42 mm (1,65 in)
Lățime	358,7 mm (14,12 in)
Grosime	269 mm (10,59 in)
Greutate (cu baterie de 6 celule):	
Configurabil la mai puțin de	3,0 kg (6,61 lb)

Mediu de operare

Interval de temperatură:

Funcționare	0° – 35°C (32° – 95°F)
Depozitare	-40° – 65°C (-40° – 149°F)

Umiditate relativă (maximă):

Funcționare	10% – 90% (fără condens)
Depozitare	5% – 95% (fără condens)

Vibrații maxime (utilizând un spectru de vibrații aleatorii care simulează mediul de operare):

Funcționare	0,66 GRMS
Depozitare	1,3 GRMS

Șoc maxim (Măsurat, pentru funcționare, cu unitatea hard disk pornită și un impuls de jumătate de sinus de 2-ms. Măsurat, de asemenea, pentru depozitare, cu unitatea hard disk în poziția cu capetele parcate și un impuls de jumătate de sinus de 2 ms):

Funcționare	142 G
Depozitare	163 G

Altitudine (maximă):

Funcționare	-15,2 – 3.048 m (-50 – 10.000 ft)
Depozitare	-15,2 – 10.668 m (-50 – 35.000 ft)

Anexă

Utilizarea programului de configurare a sistemului



NOTĂ: Este posibil ca sistemul de operare să configureze automat majoritatea opțiunilor disponibile pentru configurarea sistemului, având astfel prioritate asupra opțiunilor selectate de dumneavoastră. Excepție face opțiunea **External Hot Key** (Butoane externe de lansare rapidă), pe care o puteți activa sau dezactiva numai prin intermediul programului de configurare a sistemului. Pentru mai multe informații referitoare la opțiunile de configurare pentru sistemul de operare, consultați secțiunea Windows Help and Support (Suport și asistență Windows) – faceți clic pe **Start** (Pornire) , apoi pe **Help and Support** (Suport și asistență).

Puteți utiliza programul de configurare a sistemului după cum urmează:

- Pentru a seta sau modifica opțiunile selectabile de către utilizator, cum ar fi parola calculatorului
- Pentru a verifica informațiile despre configurația actuală a calculatorului, cum ar fi dimensiunea memoriei

După configurarea calculatorului, executați programul de configurare a sistemului pentru a vă familiariza cu informațiile legate de configurare și cu setările opționale. Este recomandat să notați aceste informații pentru a le putea consulta în viitor.

Ferestrele de configurare a sistemului oferă informații despre configurația și setările actuale ale calculatorului, cum ar fi:

- Configurația sistemului
- Secvența de pornire
- Configurația de pornire (de încărcare)
- Setările de bază ale configurației dispozitivelor
- Setările de securitate a sistemului și parola unității hard disk



NOTĂ: Nu modificați setările programului de configurare a sistemului decât dacă sunteți expert în utilizarea calculatorului sau primiți instrucțiuni în acest sens de la un reprezentant al departamentului de suport tehnic Dell. Anumite modificări pot determina funcționarea incorectă a calculatorului.

Vizualizarea ferestrei de configurare a sistemului

- 1 Porniți (sau reporniți) calculatorul.
- 2 La apariția logo-ului DELL, apăsați imediat tasta <F2>.

Dacă ați așteptat prea mult și a apărut logo-ul Microsoft Windows, așteptați în continuare până la afișarea desktop-ului Windows, apoi opriți calculatorul și încercați din nou.

Ecranul de configurare a sistemului

 **NOTĂ:** Pentru informații despre un anumit element dintr-un ecran de configurare a sistemului, evidențiați elementul respectiv și consultați secțiunea **Help** (Ajutor) de pe ecran.

În fiecare ecran, opțiunile de configurare a sistemului apar în partea stângă. În dreapta fiecărei opțiuni apare setarea sau valoarea selectată pentru aceasta. Puteți modifica setările afișate în alb pe ecran. Culoarea opțiunilor sau valorilor pe care nu le puteți modifica (deoarece sunt stabilite de către calculator) este mai estompată.

În colțul din dreapta sus a ecranului apar informații de ajutor pentru opțiunea evidențiată la momentul respectiv; în colțul din dreapta jos apar informații despre calculator. Funcțiile tastelor pentru configurarea sistemului apar în partea de jos a ecranului.

Opțiuni utilizate frecvent

Anumite opțiuni impun repornirea calculatorului pentru activarea noilor setări.

Modificarea secvenței de pornire

Secvența de pornire sau ordinea dispozitivelor de pornire specifică, pentru calculator, locația software-ului necesar pentru încărcarea sistemului de operare. Puteți controla secvența de pornire și activa/dezactiva anumite dispozitive din pagina **Boot Order** (Ordinea dispozitivelor de pornire) a programului de configurare a sistemului.

 **NOTĂ:** Pentru a modifica secvența de pornire doar pentru următoarea pornire a calculatorului, consultați „Modificarea secvenței de pornire numai pentru următoarea pornire a calculatorului” la pagina 193.

Pagina **Boot Order** (Ordinea dispozitivelor de pornire) conține o listă generală a dispozitivelor de pornire ce pot fi instalate în calculatorul dumneavoastră, care includ, fără a se limita la:

- **Unitățile floppy**
- **Unitățile interne hard disk**

- **Dispozitivele de stocare USB**
- **Unitățile CD/DVD/CD-RW**
- **Unitățile hard disk cu bay modular**



NOTĂ: Numai dispozitivele precedate de un număr pot fi utilizate pentru pornire.

În timpul secvenței de pornire, calculatorul scanează de la începutul listei fiecare dispozitiv activat, pentru a găsi fișierele de pornire a sistemului de operare. După găsirea acestor fișiere, calculatorul oprește căutarea și pornește sistemul de operare.

Pentru a controla dispozitivele de pornire, selectați (evidențiați) un dispozitiv prin apăsarea tastei săgeată-jos sau săgeată-sus, apoi activați sau dezactivați dispozitivul sau modificați poziția acestuia în listă.

- Pentru activarea sau dezactivarea unui dispozitiv, evidențiați elementul respectiv și apăsați tasta spațiu. Elementele activate sunt precedate de un număr, spre deosebire de elementele dezactivate.
- Pentru a modifica poziția unui dispozitiv în listă, evidențiați elementul respectiv și apăsați <u> pentru a deplasa dispozitivul în susul listei sau <d> pentru a îl deplasa în jos.

Modificările aduse secvenței de pornire sunt activate imediat după ce le salvați și ieșiți din programul de configurare a sistemului.

Modificarea secvenței de pornire numai pentru următoarea pornire a calculatorului

Puteți selecta secvența de pornire numai pentru următoarea pornire a calculatorului fără a accesa programul de configurare a sistemului (această procedură poate fi utilizată și pentru încărcarea Dell Diagnostics de pe partiția utilitară de diagnosticare a unității hard disk).

- 1 Opriți calculatorul prin intermediul meniului **Start** (Pornire).
- 2 Conectați calculatorul la o priză electrică.
- 3 Porniți calculatorul. La apariția logo-ului DELL, apăsați imediat tasta <F12>. Dacă ați așteptat prea mult și a apărut logo-ul Windows, așteptați în continuare până la afișarea desktop-ului Windows, apoi opriți calculatorul și încercați din nou.
- 4 La apariția listei cu dispozitivele de pornire, evidențiați dispozitivul de pe care doriți să încărcați sistemul de operare și apăsați tasta <Enter>.

Calculatorul va încărca sistemul de operare de pe dispozitivul selectat.

La următoarea pornire a calculatorului, va fi utilizată ordinea anterioară a dispozitivelor de pornire.

Curățarea calculatorului

 **AVERTISMENT:** Înainte de a recurge la metodele descrise în această secțiune, urmați instrucțiunile de siguranță descrise în documentul *Informații produs*.

Calculatorul, tastatura și afișajul

 **AVERTISMENT:** Înainte de curățare, deconectați calculatorul de la priza electrică și îndepărtați bateriile instalate. Curățați calculatorul cu o lavetă moale, umezită cu apă. Nu folosiți produse de curățare lichide sau cu aerosoli, care pot conține substanțe inflamabile.

- Folosiți un tub cu aer comprimat pentru a îndepărta praful dintre taste, precum și impuritățile sau scamele de pe afișaj.

 **ANUNȚ:** Pentru a preveni deteriorarea calculatorului sau a afișajului, nu pulverizați soluție de curățat direct pe afișaj. Folosiți numai produse create special pentru curățarea afișajelor și urmați instrucțiunile care însoțesc produsul.

- Umeziți o lavetă moale, fără scame, fie cu apă, fie cu un produs pentru curățarea afișajelor. Nu folosiți alcool sau un produs de curățare pe bază de amoniac. Ștergeți afișajul cu atenție, de la centru spre margini, până la curățarea completă și îndepărtarea amprentelor. Nu aplicați presiune excesivă.

 **ANUNȚ:** Pentru a preveni deteriorarea stratului antireflex, nu curățați afișajul cu săpun sau alcool.

- Umeziți cu apă o lavetă moale, fără scame și ștergeți calculatorul și tastatura. Nu lăsați apa din materialul textil să se infiltreze între touch-pad și zona de sprijin pentru mâini.
- Pentru a curăța ecranul monitorului, umeziți ușor cu apă o lavetă moale și curată. De asemenea, puteți folosi o lavetă specială pentru curățarea ecranului sau o soluție adecvată pentru stratul antistatic al monitorului.
- Ștergeți porțiunile din plastic ale tastaturii, calculatorului și monitorului cu o lavetă moale, umezită cu o soluție compusă din trei părți apă și o parte detergent de vase.

Nu îmbibați materialul și nu lăsați apa să pătrundă în interiorul calculatorului sau al tastaturii.

Touch-pad-ul

- 1 Opriți calculatorul (consultați „Oprirea calculatorului” la pagina 141).
- 2 Deconectați dispozitivele atașate la calculator și scoateți-le din priză.
- 3 Îndepărtați bateriile instalate (consultați „Randamentul bateriei” la pagina 49).
- 4 Umeziți cu apă o lavetă moale, fără scame și ștergeți cu atenție suprafața touch-pad-ului. Nu lăsați apa din materialul textil să se infiltreze între touch-pad și zona de sprijin pentru mâini.

Mouse-ul



ANUNȚ: Deconectați mouse-ul de la calculator înainte de curățare

În cazul în care cursorul mouse-ului sare sau nu se mișcă normal, curățați mouse-ul.

Curățarea unui mouse mecanic

- 1 Curățați carcasa exterioară a mouse-ului cu o lavetă umezită cu o soluție non-abrazivă de curățat.
- 2 Rotiți inelul de fixare de pe partea inferioară a mouse-ului în sens invers acelor de ceasornic, apoi îndepărtați bila.
- 3 Ștergeți bila cu o lavetă curată, fără scame.
- 4 Suflați cu atenție în interiorul compartimentului bilei sau folosiți un tub cu aer comprimat pentru a îndepărta praful și scamele.
- 5 Dacă rotițele din interiorul compartimentului bilei sunt murdare, curățați-le cu un tampon de bumbac umezit ușor cu alcool izopropil.
- 6 Dacă rotițele nu sunt aliniate adecvat, recentrați-le în compartimentele corespunzătoare. Asigurați-vă că nu a rămas puf de la tampon pe rotițe.
- 7 Puneți bila și inelul de fixare la loc, apoi rotiți inelul de fixare în sensul acelor de ceasornic până ce acesta se fixează în poziția corespunzătoare.

Curățarea unui mouse optic

Curățați carcasa exterioară a mouse-ului cu o lavetă umezită cu o soluție non-abrazivă de curățat.

Unitățile și suporturile de stocare



ANUNȚ: Folosiți întotdeauna un tub cu aer comprimat pentru a curăța lentila unității optice și urmați instrucțiunile care însoțesc produsul. Nu atingeți lentila unității optice.

Dacă apar probleme în ceea ce privește calitatea redării suporturilor optice, cum ar fi sărirea unor porțiuni, încercați să curățați suporturile optice.

- 1 Prindeți discul de marginea exterioară. De asemenea, puteți atinge și marginea interioară a orificiului central.

➔ **ANUNȚ:** Pentru a preveni deteriorarea, nu ștergeți suprafața cu mișcări circulare de jur împrejurul discului.

- 2 Ștergeți cu atenție suprafața inferioară a discului (partea fără etichetă) cu o lavetă moale, fără scame, în linie dreaptă de la centru spre marginea exterioară a discului.

Pentru impurități persistente, încercați să folosiți apă sau o soluție diluată de apă și săpun. De asemenea, puteți utiliza produse comerciale pentru curățat discuri care oferă protecție împotriva prafului, a amprentelor și zgârieturilor. Produsele de curățare pentru CD-uri pot fi folosite în siguranță și pentru DVD-uri.

Politica Dell privind suportul tehnic (numai pentru SUA)

Suportul tehnic asistat de un specialist implică participarea și cooperarea clientului în procesul de depanare. Acest tip de suport asigură restabilirea sistemului de operare, a programelor software și a driverelor pentru hardware la configurația implicită originală, existentă în momentul când produsul a fost livrat de către Dell. De asemenea, suportul tehnic asigură verificarea funcționării corespunzătoare a calculatorului și a tuturor componentelor hardware furnizate de Dell. Pe lângă suportul tehnic asistat de un specialist, este disponibil și suportul tehnic online la **support.dell.com**. Pot fi achiziționate și opțiuni suplimentare de suport tehnic.

Dell oferă suport tehnic limitat pentru calculatoare și orice produse software și periferice „furnizate de Dell”¹. Pentru produse software și periferice furnizate de terțe părți, suportul este asigurat de producătorul acestora, inclusiv pentru produsele achiziționate și/sau instalate prin intermediul programelor Dell Software and Peripherals, Readyware (un program de preinstalare software și periferice Dell), și Custom Factory Integration (configurarea personalizată a sistemelor din fabricație)².

¹ Serviciile de reparații sunt disponibile în limitele termenilor și condițiilor din certificatul de garanție și în orice contract opțional privind suportul tehnic încheiat la achiziționarea calculatorului.

² Toate componentele Dell standard incluse într-un program Custom Factory Integration (CFI) sunt acoperite de garanția Dell standard limitată. Cu toate acestea, Dell extinde un program de înlocuire componente pentru a acoperi toate componentele hardware nonstandard, procurate de la alți furnizori și integrate prin programul CFI pe durata contractului de service al calculatorului.

Definiția produselor software și periferice „furnizate de Dell”

Produsele software furnizate de Dell includ sistemul de operare și unele programe software instalate pe calculator în timpul procesului de fabricație (Microsoft Office, Norton Antivirus etc.).

Perifericele furnizate de Dell includ orice plăci de extensie sau accesorii pentru module bay sau ExpressCard marca Dell. În plus, în această categorie sunt incluse următoarele produse marca Dell: monitoare, tastaturi, mouse-uri, difuzoare, microfoane pentru modemuri de linie telefonică, stații de andocare/dispozitive de replicare de porturi, echipamente de rețea și toate cablurile aferente.

Definiția produselor software și periferice „furnizate de terți”

Produsele software și periferice furnizate de terți includ toate perifericele, accesoriiile sau programele software comercializate de către Dell, dar care nu poartă marca Dell (imprimante, scanere, camere video, jocuri etc.). Pentru produsele software și periferice furnizate de terți, suportul tehnic este asigurat de producătorul acestora.

Avizul Comisiei Federale de Comunicații (FCC – numai pentru SUA)

Echipament clasa B aprobat de FCC

Acest echipament generează, utilizează și poate emite unde radio astfel încât, dacă nu este instalat și utilizat în conformitate cu instrucțiunile producătorului, poate produce interferențe cu semnalul radio și TV recepționat. În urma testelor, s-a constatat că acest echipament respectă limitările pentru dispozitive digitale clasa B în conformitate cu Secțiunea 15 din Regulamentul FCC.

Acest dispozitiv respectă prevederile Secțiunii 15 din Regulamentul FCC. Funcționarea dispozitivului este condiționată de următorii doi factori:

- Dispozitivul nu va produce interferențe dăunătoare.
- Dispozitivul trebuie să accepte orice interferență recepționată, inclusiv interferențe ce pot cauza funcționarea nedorită.



ANUNȚ: Regulamentul FCC prevede că schimbările sau modificările ce nu primesc aprobarea expresă a Dell Inc. vă pot anula dreptul de a utiliza acest echipament.

Aceste limitări au menirea de a asigura o protecție corespunzătoare împotriva interferențelor dăunătoare în cazul utilizării în medii rezidențiale. Cu toate acestea, nu există nicio garanție că nu vor apărea interferențe în astfel de medii. Dacă dispozitivul provoacă interferențe dăunătoare cu semnalul radio și TV recepționat, fapt ce poate fi stabilit prin oprirea și pornirea echipamentului, sunteți încurajat să încercați eliminarea interferenței aplicând una sau mai multe din următoarele măsuri:

- Reorientați antena de recepție.
- Schimbați locația sistemului în raport cu dispozitivul de recepție.
- Mutați sistemul la distanță de dispozitivul de recepție.
- Conectați sistemul la o altă priză, astfel încât să se afle pe o ramură de circuit diferită de cea a dispozitivului de recepție.

Dacă este necesar, consultați un reprezentant al Dell Inc. sau un tehnician radio/TV cu experiență pentru a primi alte sugestii.

În conformitate cu reglementările FCC, următoarele informații sunt furnizate pentru acest dispozitiv sau pentru dispozitivele descrise în acest document:

Numele produsului:	Dell™ Inspiron™ 1521
Numărul modelului:	PP22L
Numele companiei:	Dell Inc. Worldwide Regulatory Compliance & Environmental Affairs One Dell Way Round Rock, TX 78682 USA 512-338-4400

Avizul de produs Macrovision

Acest produs include tehnologie protejată prin copyright, prin patente din Statele Unite și prin alte drepturi de proprietate intelectuală. Această tehnologie nu poate fi utilizată decât cu acordul Macrovision și este destinată exclusiv utilizării în scopuri personale și de consultare în cercuri restrânse, cu excepția cazurilor aprobate de Macrovision. Analiza tehnologiei sau dezasamblarea sunt interzise.

Glosar

Termenii din acest glosar sunt furnizați exclusiv în scopuri informative și pot descrie sau nu caracteristici prezente în cazul modelului dumneavoastră.

A

ACPI – interfață avansată de configurare și alimentare (advanced configuration and power interface) – Specificație de administrare a alimentării prin intermediul căreia sistemele de operare Microsoft® Windows® pot trece un calculator în modurile standby (de veghe) sau hibernate (hibernare), pentru a economisi energia electrică furnizată dispozitivelor conectate la calculator.

adaptor de rețea – Cip care oferă funcționalități de comunicare în rețea. Un calculator poate avea un adaptor de rețea pe placa de bază sau poate avea un PC Card pe care se află un adaptor. Adaptorul de rețea mai este numit și *NIC* (network interface controller – controlor pentru interfața de rețea).

adresă de memorie – Locație specifică în RAM în care sunt stocate temporar datele.

adresă I/O – Adresă din RAM asociată unui anumit dispozitiv (de exemplu unui conector serial, unui conector paralel sau unui slot de extensie) și care permite procesorului să comunice cu dispozitivul respectiv.

AGP – port accelerator grafic (accelerated graphics port) – Port grafic dedicat ce permite folosirea memoriei sistemului pentru executarea sarcinilor video. Cu ajutorul AGP, imaginile redate sunt precise și în culori naturale, datorită interfeței mai rapide dintre ansamblul de circuite video și memoria calculatorului.

AHCI – interfață avansată pentru controlerul-gazdă (Advanced Host Controller Interface) – Interfață pentru controlerul gazdă al unei unități hard disk SATA, prin intermediul căreia driverul pentru dispozitivul de stocare activează tehnologii precum Native Command Queuing (NCQ) și hot plug (cuplare la cald).

ALS – senzor de lumină ambiantă (ambient light sensor) – Funcție ce contribuie la controlarea luminozității afișajului.

ASF – format de standarde de alertă (alert standards format) – Standard de definire a unui mecanism care transmite alerte hardware și software unei console de gestionare. ASF a fost creat pentru a funcționa independent de platformă și de sistemul de operare.

B

BIOS – sistem primar de intrare/ieșire (basic input/output system) – Program (sau utilitar) care funcționează ca o interfață între componentele hardware și sistemul de operare al calculatorului. Nu modificați setările BIOS decât dacă înțelegeți efectul acestora asupra calculatorului. Cunoscut și ca *program de configurare a sistemului*.

bit – Cea mai mică unitate de date interpretată de calculator.

Bluetooth®, **tehnologie wireless** – Standard de tehnologie wireless pentru dispozitive de rețea cu rază redusă de acțiune (9 m [29 ft]), care permite recunoașterea reciprocă automată între dispozitivele activate.

bps – biți pe secundă – Unitatea de măsură standard pentru viteza de transmisie a datelor.

BTU – unitate termică britanică (British thermal unit) – Unitate de măsură pentru cantitatea de căldură degajată.

C

C – Celsius – Scară de măsurare a temperaturii, unde 0° este punctul de îngheț, iar 100° este punctul de fierbere al apei.

c.a. – curent alternativ – Forma de electricitate care alimentează calculatorul la conectarea cablului transformatorului c.a. la o priză electrică.

carnet ATA – Document internațional de trecere a frontierei, care facilitează importurile temporare în țări străine. Denumit și *pașaport pentru mărfuri*.

CD pornire – CD ce poate fi utilizat pentru pornirea calculatorului. Asigurați-vă că dispuneți în permanență de un CD sau o dischetă de pornire, pentru cazul în care unitatea hard disk este deteriorată sau calculatorul are un virus. Suportul optic *Drivers and Utilities* (Drivere și utilitare) este un CD de pornire.

CD-R – CD inscriptibil – Variantă inscriptibilă de CD. Pe un CD-R, datele pot fi inscripționate o singură dată. După inscripționare, datele nu mai pot fi șterse sau suprascrise.

CD-RW – CD reinscriptibil – Variantă reinscriptibilă de CD. Pe un CD-RW, datele pot fi scrise, apoi șterse și scrise din nou (reinscripționate).

cititor de amprente – Senzor care citește amprente pentru a confirma identitatea utilizatorului, pentru sporirea securității calculatorului.

CMOS – Tip de circuit electronic. Calculatoarele utilizează o cantitate redusă de memorie CMOS, alimentată de bateria internă, pentru a reține data, ora și opțiunile de configurare a sistemului.

COA – Certificat de autenticitate (Certificate of Authenticity) – Codul alfanumeric Windows, situat pe o etichetă lipită pe calculator. Denumit și *cheia produsului* sau *numărul de identificare a produsului*.

comandă rapidă – Pictogramă care asigură accesul rapid la programe, fișiere, directoare și unități de stocare utilizate frecvent. Atunci când amplasați o comandă rapidă pe desktop-ul Windows și faceți dublu clic pe aceasta, puteți deschide directorul sau fișierul corespunzător fără ca localizarea prealabilă a acestuia să fie necesară. Pictogramele de comandă rapidă nu modifică locația fișierelor. Ștergerea unei pictograme de comandă rapidă nu afectează fișierul original. De asemenea, puteți redenumi o pictogramă de comandă rapidă.

combinație de taste – Comandă care presupune apăsarea simultană a mai multor taste.

conector paralel – Port I/O utilizat adesea la conectarea unei imprimante paralele la calculator. Denumit și *port LPT*.

conector serial – Port I/O utilizat adesea pentru a conecta la calculator anumite dispozitive, cum ar fi un sistem digital handheld sau o cameră digitală.

Control Panel (Panou de control) – Utilitar Windows care permite modificarea setărilor hardware și ale sistemului de operare, cum ar fi setările afișajului.

controler – Cip care controlează transferul de date dintre procesor și memorie sau dintre procesor și alte dispozitive.

controler video – Ansamblu de circuite de pe o placă video sau de pe placa de bază (în calculatoarele care au controler video integrat) ce asigură, împreună cu monitorul, capabilitățile video ale calculatorului.

CRIMM – continuity rambus in-line memory module – Modul special care nu are cipuri de memorie și este instalat în sloturile RIMM neutilizate.

cursor – Indicatorul de pe afișaj sau de pe ecran care arată unde se va produce următoarea acțiune a tastaturii, touch-pad-ului sau mouse-ului. Acesta este afișat frecvent ca o linie continuă afișat intermitent, un caracter de subliniere sau o mică săgeată.

D

DDR SDRAM – double-data-rate SDRAM – Tip de SDRAM care dublează ciclul de date în rafală, îmbunătățind performanțele sistemului.

DDR2 SDRAM – double-data-rate 2 SDRAM – Tip de DDR SDRAM care utilizează un prefetch de 4 biți și alte modificări arhitecturale pentru a crește viteza memoriei la peste 400 MHz.

DIMM – dual in-line memory module – Placă de circuite cu cipuri de memorie care se conectează la un modul de memorie de pe placa de bază.

DIN, conector – Conector rotund, cu șase pini, care respectă standardele DIN (Deutsche Industrie-Norm); este folosit în mod special pentru conectorii PS/2 pentru tastatură sau mouse.

director – Termen care descrie spațiul de pe un disc sau de pe o unitate hard disk în care fișierele sunt organizate și grupate. Fișierele dintr-un director pot fi vizualizate și ordonate în moduri diferite, de exemplu alfabetic, după dată sau după dimensiuni.

disc de pornire – Disc ce poate fi utilizat pentru pornirea calculatorului. Asigurați-vă că dispuneți în permanență de un CD sau o dischetă de pornire, pentru cazul în care unitatea hard disk este deteriorată sau calculatorul are un virus.

disk striping – Tehnică de distribuire a datelor pe mai multe unități hard disk. Această tehnică poate mări viteza operațiunilor de regăsire a datelor de pe hard disk. În general, calculatoarele care utilizează această tehnică permit utilizatorului să selecteze dimensiunile unităților de date sau lățimea stripe-ului.

dispozitiv – Echipament hardware, cum ar fi o unitate hard disk, o imprimantă sau o tastatură, instalat în calculator sau conectat la acesta.

dispozitiv cu senzor infraroșu – Port care permite transferul de date între calculator și dispozitive care comunică prin infraroșu, fără utilizarea unei conexiuni prin cablu.

dispozitive de protecție împotriva supratensiunii – Previn propagarea oscilațiilor de tensiune în calculator prin priza electrică, de exemplu în timpul unei furtuni cu descărcări electrice. Dispozitivele de protecție împotriva supratensiunii nu protejează calculatorul împotriva trăsnetelor sau a căderilor de tensiune, care au loc atunci când aceasta scade cu mai mult de 20% sub nivelul normal al tensiunii.

Conexiunile de rețea nu pot fi protejate de aceste dispozitive. În timpul furtunilor cu descărcări electrice, deconectați întotdeauna cablul de rețea de la conectorul de rețea.

DMA – acces direct la memorie (direct memory access) – Canal care permite transferul de date între RAM și un dispozitiv fără ca acest transfer să aibă loc prin intermediul procesorului.

DMTF – Distributed Management Task Force – Consorțiu de companii hardware și software care dezvoltă standarde de management pentru medii de sisteme desktop, de rețea, de întreprindere și Internet.

domeniu – Grup de calculatoare, programe și dispozitive dintr-o rețea, administrate unitar, cu reguli și proceduri comune ce sunt respectate de un anumit grup de utilizatori. Un utilizator trebuie să se autentifice la intrarea într-un domeniu pentru a beneficia de resursele acestuia.

DRAM – memorie dinamică cu acces aleatoriu (dynamic random-access memory) – Memorie care stochează informații în circuite integrate ce conțin condensatori.

driver – Software care permite sistemului de operare să controleze un dispozitiv, de exemplu o imprimantă. Majoritatea dispozitivelor nu funcționează corespunzător dacă în calculator nu este instalat driverul adecvat.

driver dispozitiv – A se vedea *driver*.

DSL – Digital Subscriber Line – Tehnologie care asigură o conexiune constantă, de mare viteză, la Internet, prin intermediul unei linii telefonice analogice.

dual-core – Tehnologie Intel® prin care două unități fizice de calcul coexistă într-o singură capsulă de procesor, sporind astfel eficiența de calcul și capacitatea de multitasking.

durata de funcționare a bateriei – Durata (în minute sau ore) în care bateria unui calculator portabil poate alimenta calculatorul.

durata de viață a bateriei – Durata (în ani) în care bateria unui calculator portabil poate fi descărcată și reîncărcată.

DVD-R – DVD inscripțibil – Variantă inscripțibilă de DVD. Pe un DVD-R, datele pot fi inscripționate o singură dată. După inscripționare, datele nu mai pot fi șterse sau suprascrise.

DVD+RW – DVD reinscripțibil – Variantă reinscripțibilă de DVD. Pe un DVD+RW, datele pot fi inscripționate, apoi șterse și inscripționate din nou (reinscripționate). (Tehnologia DVD+RW este diferită de tehnologia DVD-RW.)

DVI – interfață video digitală (digital video interface) – Standard pentru transmisiile digitale dintre un calculator și un afișaj digital.

E

ECC – verificare și corectare erori (error checking and correction) – Tip de memorie care include un ansamblu de circuite speciale pentru verificarea corectitudinii datelor la intrarea și ieșirea din memorie.

ECP – port cu capacități extinse (extended capabilities port) – Design de conector paralel care asigură transmisii bidirecționale de date la un nivel superior. În mod similar cu EPP, ECP utilizează accesul direct la memorie pentru a transfera date și, în majoritatea cazurilor, îmbunătățește performanțele sistemului.

editor de text – Program utilizat pentru crearea și editarea de fișiere care conțin numai text; de exemplu, Windows Notepad este un editor de text. De obicei, editoarele de text nu dispun de funcționalități precum word wrap (trecerea cuvintelor pe rândul următor) sau de formatare (opțiuni de subliniere, modificare font etc.).

EIDE – enhanced integrated device electronics – Versiune îmbunătățită a interfeței IDE pentru unități hard disk și unități CD.

EMI – interferență electromagnetică (electromagnetic interference) – Interferență electrică provocată de radiații electromagnetice.

ENERGY STAR® – Cerințe ale Agenției de Protecție a Mediului din SUA (Environmental Protection Agency) pentru scăderea consumului general de energie electrică.

EPP – port paralel îmbunătățit (enhanced parallel port) – Design de conector paralel care asigură transmisii bidirecționale de date.

ESD – descărcare electrostatică (electrostatic discharge) – Descărcare rapidă de electricitate statică. ESD poate deteriora circuitele integrate ale unui calculator, precum și echipamentele de comunicații.

Express Service Code (Codul Express Service) – Cod numeric indicat pe o etichetă lipită pe calculatorul dumneavoastră Dell™. Utilizați Codul Express Service atunci când luați legătura cu Dell pentru asistență tehnică. Este posibil ca serviciul Express Service Code (Codul Express Service) să nu fie disponibil în anumite țări.

ExpressCard – Card amovibil I/O care respectă standardul PCMCIA. Modemurile și adaptoarele de rețea sunt cele mai frecvente tipuri de ExpressCard. Aceste carduri suportă atât standardul PCI Express, cât și USB 2.0.

F

Fahrenheit – Scară de măsurare a temperaturii, unde 32° este punctul de îngheț, iar 212° este punctul de fierbere a apei.

FBD – fully-buffered DIMM – DIMM cu cipuri DDR2 DRAM și un Advanced Memory Buffer (AMB), care accelerează comunicarea dintre cipurile DDR2 SDRAM și sistem.

FCC – Comisia Federală de Comunicații (Federal Communications Commission) – Agenție din Statele Unite responsabilă cu aplicarea reglementărilor privind comunicațiile, care stabilește cantitatea de radiații pe o pot emite calculatoarele și alte echipamente electronice.

fișier readme – Fișier text inclus într-un pachet software sau în documentația unui produs hardware. În mod curent, fișierele readme furnizează informații despre instalare și descriu îmbunătățirile produselor noi sau corecțiile care nu au fost documentate încă.

formatare – Procesul care pregătește o unitate hard disk sau un disc pentru stocarea de fișiere. Prin formatare, informațiile existente pe o unitate hard disk sau pe un disc se pierd.

FSB – front side bus – Magistrală de date și interfață fizică între procesor și RAM.

FTP – protocol transfer fișiere (file transfer protocol) – Protocol standard de Internet utilizat pentru transferul de fișiere între calculatoare conectate la Internet.

G

G – forța gravitațională – Mod de a măsura produsul dintre masă și accelerația gravitațională.

GB – gigaoctet – Unitate de măsură a volumului de date stocate, egală cu 1024 MB (1.073.741.824 de octeți). Atunci când este utilizat cu referire la datele stocate pe unitatea hard disk, termenul este adesea rotunjit la valoarea de 1.000.000.000 de octeți.

GHz – gigahertz – Unitate de măsură a frecvenței, egală cu o mie de milioane de Hz sau o mie de MHz. Viteza procesoarelor, magistralelor și interfețelor calculatoarelor este adesea măsurată în GHz.

GUI – interfață grafică pentru utilizator (graphical user interface) – Software care asigură interfața de utilizator prin intermediul meniurilor, ferestrelor și pictogramelor. Majoritatea programelor care funcționează pe sistemele de operare Windows sunt GUI.

H

HTTP – protocol de transfer hypertext (hypertext transfer protocol) – Protocol utilizat pentru transferul de fișiere între calculatoare conectate la Internet.

Hyper-Threading – Hyper-Threading este o tehnologie Intel care poate îmbunătăți performanțele de ansamblu ale calculatorului, permițând unui procesor fizic să funcționeze ca două procesoare logice, capabile de a executa anumite operațiuni simultan.

Hz – hertz – Unitate de măsură a frecvenței, egală cu un ciclu pe secundă. Frecvența calculatoarelor sau a dispozitivelor electronice este adesea măsurată în kilohertzi (kHz), megahertzi (MHz), gigahertzi (GHz) sau terahertzi (THz).

I

IC – circuit integrat (integrated circuit) – Capsulă sau cip care conține un semiconductor, pe care sunt fabricate mii sau milioane de componente electronice minuscule, pentru a fi utilizate de calculatoare sau echipamente audio și video.

IDE – dispozitiv electronic integrat (integrated device electronics) – Interfață pentru dispozitivele de stocare în masă, în care controlerul este integrat în unitatea optică sau hard disk.

IEEE 1394 – Institutul Inginerilor Electricieni și Electroniști (Institute of Electrical and Electronics Engineers, Inc.) – Magistrală serială de înaltă performanță utilizată pentru conectarea la calculator a dispozitivelor compatibile IEEE 1394, cum ar fi camerele digitale și playerele DVD.

image de fundal (wallpaper) – Modelul sau imaginea de fundal de pe un desktop Windows. Puteți modifica imaginea de fundal prin intermediul panoului de control Windows (Windows Control Panel). De asemenea, puteți scana o imagine preferată pentru a o selecta ca imagine de fundal.

integrat – Se referă de obicei la componente situate fizic pe placa de bază a calculatorului. Un alt termen utilizat pentru astfel de componente este *încorporat*.

I/O – intrare/ieșire – Operațiune prin care un dispozitiv execută intrări și ieșiri de date în/din calculator. Tastaturile și imprimantele sunt dispozitive I/O.

IrDA – Infrared Data Association – Organizație care creează standardele internaționale pentru comunicațiile prin infraroșu.

IRQ – cerere de întrerupere (interrupt request) – Cale electronică atribuită unui anumit dispozitiv pentru ca acesta să poată comunica cu procesorul. Un IRQ este atribuit fiecărei conexiuni a unui dispozitiv. Deși două dispozitive pot partaja același IRQ, acestea nu pot fi utilizate simultan.

ISP – furnizor de servicii Internet (Internet service provider) – Companie care vă permite accesul la un server-gază pentru a vă conecta direct la Internet, pentru a trimite și primi e-mailuri și pentru a accesa site-uri web. Un ISP furnizează de obicei un pachet software, un nume de utilizator și numere de telefon de acces, în schimbul unei taxe.

K

KB – kilooctet – Unitate de date egală cu 1024 de octeți, dar echivalentă adesea cu 1000 de octeți.

Kb – kilobit – Unitate de date egală cu 1024 de biți. Unitate de măsură a capacității circuitelor de memorie integrate.

kHz – kilohertz – Unitate de măsură a frecvenței, egală cu 1000 Hz.

L

LAN – rețea locală (local area network) – Rețea de calculatoare care acoperă o zonă restrânsă. În general, o rețea locală este limitată la o clădire sau la câteva clădiri apropiate. O rețea locală poate fi conectată la o altă rețea similară situată la orice distanță, prin linii telefonice și unde radio, pentru a forma o rețea de acoperire largă (wide area network – WAN).

LCD – afișaj cu cristale lichide (liquid crystal display) – Tehnologie utilizată pentru calculatoarele portabile sau afișajele cu ecran plat.

LED – diodă emițătoare de lumină (light-emitting diode) – Componentă electronică ce emite lumină pentru a indica starea calculatorului.

LPT – terminal de imprimantă linie cu linie (line print terminal) – Denumirea unei conexiuni paralele la o imprimantă sau la un alt dispozitiv paralel.

M

magistrală – Cale de comunicare între componentele unui calculator.

magistrală locală – Magistrală de date care asigură o rată mare de transfer între dispozitive și procesor.

mapare memorie – Procesul prin care calculatorul atribuie adrese de memorie unor locații fizice la pornire. Apoi, dispozitivele și software-ul pot identifica informațiile pe care le poate accesa procesorul.

MB – megoctet – Unitate de măsură a volumului de date stocate, egală cu 1.048.576 de octeți. 1 MB este egal cu 1024 KB. Atunci când este utilizat cu referire la datele stocate pe unitatea hard disk, termenul este adesea rotunjit la valoarea de 1.000.000 de octeți.

MB/sec – megocteți pe secundă – Un milion de octeți pe secundă. Această unitate de măsură este folosită în special pentru ratele de transfer de date.

Mb – megabit – Unitate de măsură a capacității cipurilor de memorie, egală cu 1024 Kb.

Mbps – megabiți pe secundă – Un milion de biți pe secundă. Această unitate de măsură este folosită în special pentru viteza de transmisie a rețelelor și modemurilor.

media bay – Compartiment ce suportă dispozitive cum ar fi unitățile optice, bateriile secundare sau modulele Dell TravelLite™.

memorie – Zonă de stocare temporară a datelor din calculator. Deoarece datele nu sunt păstrate permanent în memorie, este recomandat să salvați frecvent fișierele în timp ce lucrați și întotdeauna înainte de a opri calculatorul. Calculatorul poate conține mai multe forme diferite de memorie, de exemplu RAM, ROM și memorie video. În general, termenul memorie este utilizat cu referire la RAM.

memorie cache – Memorie specială de stocare la viteze mari, care poate fi o secțiune separată a memoriei principale sau un dispozitiv independent de stocare la viteze mari. Memoria cache sporește eficiența a numeroase operațiuni ale procesorului.

memorie cache L1 – Memorie cache principală, situată în procesor.

memorie cache L2 – Memorie cache secundară, care poate fi externă sau integrată în arhitectura procesorului.

memorie video – Memorie care constă în cipuri de memorie dedicate funcțiilor video. În general, memoria video este mai rapidă decât memoria de sistem. Cantitatea de memorie video instalată influențează, în primul rând, numărul de culori pe care le poate afișa un program.

MHz – megahertz – Unitate de măsură a frecvenței, egală cu un milion de cicluri pe secundă. Viteza procesoarelor, magistralelor și interfețelor calculatoarelor este adesea măsurată în MHz.

Mini PCI – Standard pentru dispozitive periferice integrate, în special dispozitive de comunicații, cum ar fi modemurile și plăcile NIC. O placă Mini PCI este o placă externă mică, echivalentă din punct de vedere funcțional cu o placă de extensie PCI standard.

Mini-Card – Placă mică, destinată perifericelor integrate, cum ar fi plăcile de comunicații NIC. Un Mini-Card este echivalent din punct de vedere funcțional cu o placă de extensie PCI standard.

mod de afișaj dual – Setare a afișajului care permite utilizarea unui monitor suplimentar ca extensie a afișajului implicit. Denumit și *mod de afișaj extins*.

mod de afișaj extins – Setare a afișajului care permite utilizarea unui monitor suplimentar, ca extensie a afișajului implicit. Denumit și *mod de afișaj dual*.

mod grafic – Mod video care poate fi definit ca produsul dintre x pixeli de pe orizontală, y pixeli de pe verticală și z culori. Modurile grafice pot afișa o mare varietate de forme și culori.

mod hibernare (hibernate) – Mod de administrare a alimentării în care toate datele sunt salvate într-un spațiu rezervat de pe unitatea hard disk înainte de oprirea calculatorului. La repornirea calculatorului, informațiile din memorie care au fost salvate pe unitatea hard disk sunt automat reacesate.

mod standby (de veghe) – Mod de administrare a alimentării care oprește toate operațiunile fără necesitate imediată ale calculatorului pentru a economisi energie.

mod video – Mod care descrie maniera de afișare a conținutului grafic și text pe un monitor. Programele software bazate pe moduri grafice, precum sistemele de operare Windows, afișează în moduri video care pot fi definite ca produsul dintre x pixeli de pe orizontală, y pixeli de pe verticală și z culori. Programele software character-based afișează în moduri video care pot fi definite ca produsul dintre x coloane și y linii de caractere.

modem – Dispozitiv care permite calculatorului să comunice cu alte calculatoare prin intermediul liniilor telefonice analogice. Există trei tipuri de modemuri: externe, plăci PC și interne. Modemurile sunt utilizate în mod special pentru conectarea la Internet și schimbul de e-mailuri.

modul de memorie – Mică placă de circuite care conține cipuri de memorie și care se conectează la placa de bază.

module bay – A se vedea *media bay*.

MP – megapixel – Unitate de măsură a rezoluției imaginii, utilizată pentru camerele digitale.

ms – milisecundă – Unitate de măsură a timpului, egală cu a mia parte dintr-o secundă. Durata de acces a dispozitivelor de stocare este adesea măsurată în milisecunde.

N

NIC – A se vedea *adaptor de rețea*.

ns – nanosecundă – Unitate de măsură a timpului, egală cu a miliardă parte dintr-o secundă.

NVRAM – memorie cu acces aleatoriu nevolatilă (nonvolatile random access memory) – Tip de memorie care stochează date atunci când calculatorul este oprit sau își pierde sursa externă de alimentare. NVRAM este utilizată pentru reținerea informațiilor de configurare a calculatorului, cum ar fi data, ora și alte opțiuni de configurare a sistemului pe care le puteți seta personal.

O

octet – Unitatea de bază pentru date utilizată de calculator. Un octet este egal cu 8 biți.

P

partiție – Zonă fizică de stocare pe o unitate hard disk, căreia i se atribuie una sau mai multe zone logice de stocare, cunoscute drept unități logice. O partiție poate conține mai multe unități logice.

PC Card – Placă amovibilă I/O care respectă standardul PCMCIA. Modemurile și adaptoarele de rețea sunt cele mai întâlnite tipuri de plăci PC.

PCI – peripheral component interconnect – PCI este o magistrală locală, care suportă căi de date de 32 și de 64 de biți, asigurând transferul rapid al datelor între procesor și diverse dispozitive, de exemplu dispozitive video, unități de disc și rețele.

PCI Express – Modificare a interfeței PCI care mărește rata de transfer a datelor dintre procesor și dispozitivele conectate la acesta. PCI Express poate transfera date la viteze de la 250 MB/sec la 4 GB/sec. Dacă setul de cipuri PCI Express și dispozitivul suportă viteze diferite, transferul se va efectua la viteza cea mai mică.

PCMCIA – Personal Computer Memory Card International Association – Organizația care stabilește standardele pentru plăcile PC Card.

PIO – intrare/ieșire programată (programmed input/output) – Metodă de transferare a datelor între două dispozitive prin intermediul procesorului, care face parte din calea de date.

pixel – Un singur punct de pe ecranul unui afișaj. Pixelii sunt ordonați în linii și coloane pentru a crea o imagine. O rezoluție video, cum ar fi 800 × 600, este exprimată ca produsul dintre numărul de pixeli de pe orizontală și numărul de pixeli de pe verticală.

placă de bază – Placa principală de circuite a calculatorului. Denumită și *placă de sistem*.

placă de disipare a căldurii – Placă de metal atașată anumitor procesoare, care facilitează disiparea căldurii.

placă de extensie – Placă de circuite care se instalează într-un slot de extensie pe placa de bază din anumite calculatoare, sporind capacitățile acestora. Printre plăcile de extensie se numără plăcile video sau de sunet și modemurile.

placă PC extinsă – Placă PC care se extinde, la instalare, dincolo de marginea unui slot PC.

Plug-and-Play – Capacitatea calculatorului de a configura automat anumite dispozitive. Plug and Play asigură instalarea, configurarea și compatibilitatea automată cu hardware-ul existent dacă BIOS, sistemul de operare și toate dispozitivele sunt compatibile cu Plug and Play.

POST – testare automată la punerea sub tensiune (power-on self-test) – Programe de diagnostic, încărcate automat de BIOS, care execută teste de bază pentru componentele majore ale calculatorului, cum ar fi memoria, unitățile hard disk și dispozitivele video. Dacă nu sunt detectate probleme în timpul POST, calculatorul continuă procesul de pornire a sistemului.

procesor – Cip al calculatorului care interpretează și execută instrucțiunile programelor. Uneori, procesorul este numit CPU (central processing unit – unitate centrală de procesare).

program de configurare – Program utilizat pentru a instala și configura componente hardware și software. Programul **setup.exe** sau **install.exe** însoțește majoritatea pachetelor software Windows. Un *program de configurare* nu este același lucru cu *programul de configurare a sistemului*.

program de configurare a sistemului – Utilitar care funcționează ca o interfață între componentele hardware și sistemul de operare al calculatorului. Programul de configurare a sistemului permite configurarea opțiunilor selectabile de către utilizator în BIOS, cum ar fi data, ora și parola sistemului. Nu modificați setările din acest program decât dacă înțelegeți efectul acestora asupra calculatorului.

protejat împotriva scrierii/inscripționării (write-protected) – Fișiere sau suporturi de stocare care nu pot fi modificate. Puteți utiliza acest atribut atunci când doriți să protejați anumite date împotriva modificării sau ștergerii. Pentru a proteja un disc floppy de 3,5 inch împotriva inscripționării, glisați dispozitivul de protecție în poziția deschis.

PS/2 – personal system/2 – Tip de conector pentru conectarea unei tastaturi sau a unui mouse compatibil cu PS/2.

PXE – mediu de executare la pre-pornire (pre-boot execution environment) – Standard WfM (Wired for Management) care permite configurarea și pornirea de la distanță a calculatoarelor fără sistem de operare conectate la o rețea.

R

RAID – matrice redundantă de discuri independente (redundant array of independent disks) – Metodă de furnizare a redundanței datelor. Printre implementările des întâlnite ale RAID se numără RAID 0, RAID 1, RAID 5, RAID 10 și RAID 50.

RAM – memorie cu acces aleatoriu (random-access memory) – Zona primară de stocare temporară a datelor și a instrucțiunilor de program. Orice informație stocată în RAM se pierde la oprirea calculatorului.

rată de refresh – Frecvența, măsurată în Hz, la care se reîncarcă liniile orizontale ale ecranului (numită uneori și *frecvența verticală*). Cu cât este mai mare rata de refresh, cu atât mai puțin poate ochiul uman detecta discontinuitățile de afișare.

read-only (exclusiv citire) – Date și/sau fișiere pe care le puteți vizualiza, dar pe care nu le puteți edita sau șterge. Un fișier poate avea atributul read-only (exclusiv citire) dacă:

- Se află pe o dischetă cu protecție fizică împotriva inscripționării, pe un CD sau un DVD.
- Se află într-un director dintr-o rețea, iar administratorul de sistem a atribuit drepturi de editare numai anumitor utilizatori.

rețea mobilă de bandă largă – (denumită și WWAN) – serie de calculatoare interconectate care comunică prin tehnologie celulară wireless și furnizează acces la Internet din diverse locații, în care este disponibil și un serviciu de telefonie mobilă. Calculatorul poate menține conexiunea la o rețea mobilă de bandă largă, indiferent de locația sa fizică, cu condiția de a rămâne în zona acoperită de serviciul respectiv de telefonie mobilă.

rezoluție – Precizia și claritatea unei imagini produse de o imprimantă sau afișate pe un monitor. Cu cât este mai mare rezoluția, cu atât este mai clară imaginea.

rezoluție video – A se vedea *rezoluție*.

RFI – interferență cu frecvența radio (radio frequency interference) – Interferență generată la frecvențe radio tipice, între 10 kHz și 100.000 de MHz. Frecvențele radio se află la limita inferioară a spectrului de frecvențe electromagnetice și au o probabilitate mai mare de a genera interferențe decât radiațiile de frecvență înaltă, cum ar fi radiațiile infraroșii sau luminoase.

ROM – memorie de citire exclusivă (read-only memory) – Memorie care stochează date și programe care nu pot fi șterse sau suprascrise de către calculator. Spre deosebire de RAM, ROM păstrează conținutul memorat și după oprirea calculatorului. Anumite programe esențiale pentru funcționarea calculatorului sunt stocate în ROM.

RPM – rotații pe minut – Numărul de rotații efectuate într-un minut. Viteza unității hard disk este adesea măsurată în rpm.

RTC – ceas de timp real (real time clock) – Ceas de pe placa de bază, alimentat de baterie, care reține data și ora după oprirea calculatorului.

RTCST – resetare ceas de timp real (real-time clock reset) – Jumper de pe placa de bază a anumitor calculatoare, care poate fi utilizat adesea pentru depanare.

S

SAS – serial attached SCSI – Versiune mai rapidă, serială, a interfeței SCSI (spre deosebire de arhitectura inițială SCSI paralelă).

SATA – ATA serial (serial ATA) – Versiune mai rapidă, serială, a interfeței ATA (IDE).

ScanDisk – Utilitar Microsoft care verifică fișiere, directoare și suprafața hard disk-ului pentru a identifica eventualele erori. ScanDisk rulează adesea la repornirea calculatorului, după ce acesta a încetat să mai răspundă la comenzi.

SCSI – interfață de sistem pentru calculatoare mici (small computer system interface) – Interfață de mare viteză utilizată pentru a conecta la calculator dispozitive precum unitățile hard disk, unitățile optice, imprimantele și scanerele. SCSI poate conecta mai multe dispozitive utilizând un singur controler. Fiecare dispozitiv este accesat printr-un număr unic de identificare pe magistrala controlorului SCSI.

SDRAM – memorie sincronă dinamică cu acces aleatoriu (synchronous dynamic random-access memory) – Tip de DRAM sincronizat cu viteza de ceas optimă a procesorului.

secvență de pornire – Specifică ordinea dispozitivelor de pe care calculatorul încearcă să încarce sistemul de operare.

senzor infraroșu – Port care permite transferul de date între calculator și dispozitive care comunică prin infraroșu, fără utilizarea unei conexiuni prin cablu.

Service Tag – etichetă de service – Etichetă cu cod de bare de pe calculator, cu ajutorul căreia este identificat echipamentul atunci când accesați Dell Support la adresa **support.dell.com** sau când apelați departamentul Dell de relații cu clienții sau de suport tehnic.

SIM – Subscriber Identity Module – Cartelă SIM ce conține un microcip care criptează transmisiile de voce și de date. Cartelele SIM pot fi utilizate în telefoane sau în calculatoare portabile.

slot de extensie – Conector aflat pe placa de bază (în cazul anumitor calculatoare) în care se poate introduce o placă de extensie, ce este astfel conectată la magistrala sistemului.

smart card – Cartelă cu procesor și cip de memorie încorporate. Smart card-urile pot fi folosite pentru autentificarea unui utilizator pe calculatoare echipate cu dispozitive corespunzătoare.

software antivirus – Program proiectat pentru a identifica, a pune în carantină și/sau a șterge virușii din calculatorul dumneavoastră.

S/PDIF – Sony/Philips Digital Interface – Formă de transfer a fișierelor audio care permite transferul de informații audio între două dispozitive, fără a converti conținutul în și din format analogic și fără a afecta calitatea acestuia.

Strike Zone™ – Zonă consolidată a bazei platformei care protejează unitatea hard disk, acționând ca un amortizor în situațiile în care calculatorul (pornit sau oprit) este expus la vibrații sau cade de la înălțime.

SVGA – matrice superioară de grafică video (super-video graphics array) – Standard video pentru plăci și controlere video. Rezoluțiile tipice SVGA sunt 800×600 și 1024×768 .

Numărul de culori și rezoluția afișate de un program depind de capacitățile monitorului, ale controlerului video și ale driverelor acestuia, precum și de cantitatea de memorie instalată în calculator.

S-video TV-out – Conector utilizat pentru a conecta un televizor sau un dispozitiv audio digital la calculator.

SXGA – matrice superioară extinsă de grafică video (super-extended graphics array) – Standard video pentru plăci și controlere video, care suportă rezoluții de până la 1280×1024 .

SXGA+ – matrice superioară extinsă de grafică video plus (super-extended graphics array plus) – Standard video pentru plăci și controlere video, care suportă rezoluții de până la 1400×1050 .

T

TAPI – interfață de programare a aplicațiilor de telefonie (telephony application programming interface) – Permite funcționarea programelor Windows cu o gamă largă de dispozitive de telefonie, inclusiv dispozitive de transmitere a vocii, a datelor, dispozitive fax și video.

TPM – trusted platform module – Caracteristică de securitate a componentelor hardware care, în combinație cu software-ul de securitate, îmbunătățește nivelul de securitate al calculatorului prin activarea unor opțiuni precum protecția fișierelor sau a e-mailurilor.

travel module (modul de călătorie) – Dispozitiv de plastic care se introduce în compartimentul module bay al unui calculator portabil pentru a reduce greutatea acestuia.

U

UAC (CCU) – control cont utilizator (user account control) – opțiune de securitate a Microsoft Windows® Vista™, care, la activare, oferă un nivel suplimentar de securitate între conturile utilizatorilor și accesul la setările sistemului de operare.

UMA – alocare memorie unificată (unified memory allocation) – Memorie de sistem alocată dinamic dispozitivelor video.

unitate CD-RW – Unitate optică ce poate citi suporturi CD și poate inscripționa suporturi CD-RW (CD-uri reinscriptibile) și CD-R (CD-uri inscriptibile). Puteți inscripționa un suport CD-RW de mai multe ori, în timp ce suporturile CD-R pot fi inscripționate o singură dată.

unitate CD-RW/DVD – Unitate optică, numită uneori și unitate combo, ce poate citi suporturi CD și DVD și poate inscripționa suporturi CD-RW (CD-uri reinscriptibile) și CD-R (CD-uri inscriptibile). Puteți inscripționa un suport CD-RW de mai multe ori, în timp ce suporturile CD-R pot fi inscripționate o singură dată.

unitate DVD+RW – unitate optică ce poate citi suporturi DVD și majoritatea suporturilor CD și poate inscripționa suporturi DVD+RW (DVD-uri reinscriptibile).

unitate hard disk – Unitate care citește și scrie date pe un hard disk. În mod curent, termenii unitate hard disk și hard disk sunt folosiți intersanjabil.

unitate optică – Unitate care utilizează tehnologia optică pentru a citi sau inscripționa suporturi CD, DVD sau DVD+RW. Printre unitățile optice se numără unitățile CD, DVD, CD-RW și unitățile combo CD-RW/DVD.

unitate Zip – Unitate floppy de mare capacitate, dezvoltată de Iomega Corporation, care utilizează dischete amovibile de 3,5 inch, numite dischete Zip. Dischetele Zip sunt ceva mai mari decât dischetele obișnuite, aproximativ de două ori mai groase și pot stoca până la 100 MB de date.

UPS – sursă de alimentare neîntreruptibilă (uninterruptible power supply) – Sursă de alimentare de rezervă, utilizată la întreruperea alimentării sau atunci când tensiunea scade la un nivel inacceptabil. O UPS menține calculatorul în stare de funcționare pe o perioadă limitată, atunci când acesta nu este alimentat de rețeaua electrică. În general, sistemele UPS oferă protecție împotriva supratensiunii și pot asigura și reglarea tensiunii. Sistemele UPS de mici dimensiuni asigură alimentarea calculatorului timp de câteva minute, pentru a permite oprirea normală a acestuia.

USB – magistrală serială universală (universal serial bus) – Interfață hardware pentru dispozitive de viteză mică, precum tastaturile, mouse-urile, joystick-urile, scanerele, seturile de difuzoare sau boxe, imprimantele, dispozitivele pentru conexiuni de bandă largă (modemuri DSL și pentru conexiuni prin cablu) și dispozitivele grafice sau de stocare compatibile cu USB. Dispozitivele sunt conectate direct la o mufă cu patru pini din calculator sau la un hub multi-port care se conectează la calculator. Dispozitivele USB pot fi conectate și deconectate în timpul funcționării calculatorului. De asemenea, acestea pot fi interconectate în serie.

UTP – cablu torsadat neecranat (unshielded twisted pair) – Descrie un tip de cablu utilizat în majoritatea rețelelor telefonice și în anumite rețele de calculatoare. Cablurile cu fire neecranate sunt torsadate pentru a asigura protecție împotriva interferențelor electromagnetice. Aceste cabluri nu sunt protejate împotriva interferențelor prin intermediul straturilor metalice de protecție.

UXGA – matrice ultra extinsă de grafică video (ultra extended graphics array) – Standard video pentru plăci și controlere video, care suportă rezoluții de până la 1600×1200 .

V

V – volt – Unitatea de măsură a potențialului electric sau a tensiunii electromotoare. Un volt este generat într-un conductor cu rezistență de un ohm prin care trece un curent de un amper.

virus – Program creat pentru a provoca neajunsuri sau a distruge datele stocate în calculator. Un program virus se deplasează de la un calculator la altul prin intermediul unui disc infectat, al software-ului descărcat de pe Internet sau al atașamentelor de e-mail. La pornirea unui program infectat, virusul încorporat în acesta este, de asemenea, pornit.

Un tip de virus frecvent întâlnit este virusul de pornire, stocat în sectoarele de pornire ale unui disc floppy. Dacă discul floppy este lăsat în unitatea floppy la oprirea și pornirea ulterioară a calculatorului, calculatorul este infectat în timpul citirii sectoarelor de pornire ale discului floppy în căutarea sistemului de operare. În cazul în care calculatorul este infectat, virusul de pornire poate fi copiat pe toate discurile floppy citite sau inscripționate de calculator, până în momentul în care virusul este eliminat.

viteză de ceas – Viteza de funcționare a componentelor calculatorului conectate la magistrala de sistem, viteză calculată în MHz.

viteza magistralei – Viteza, calculată în MHz, care indică viteza cu care o magistrală poate transfera informații.

W

W – watt – Unitatea de măsură pentru puterea curentului electric. Un watt este generat de un curent de un amper care trece la o tensiune de un volt.

Whr – watt-oră – Unitate de măsură utilizată frecvent pentru indicarea capacității aproximative a unei baterii. De exemplu, o baterie de 66 Whr poate furniza energie de 66 W timp de o oră sau de 33 W timp de două ore.

WLAN – rețea locală wireless (wireless local area network). Serie de calculatoare interconectate care comunică prin unde, utilizând puncte de acces sau rutere wireless, pentru a furniza acces la Internet.

WPAN – rețea personală wireless (wireless personal area network). O rețea de calculatoare utilizată pentru comunicarea între diverse dispozitive ale calculatorului (inclusiv telefoane, asistenți personali digitali) din apropierea cuiva.

WWAN – rețea de arie largă wireless (wireless wide area network). Rețea wireless pentru transferuri de date la viteze mari, care utilizează tehnologia celulară și acoperă o arie geografică mult mai mare decât WLAN.

WXGA – matrice superioară extinsă de grafică video pentru aspect larg (wide-aspect extended graphics array) – Standard video pentru plăci și controlere video, care suportă rezoluții de până la 1280×800 .

X

XGA – matrice extinsă de grafică video (extended graphics array) – Standard video pentru plăci și controlere video, care suportă rezoluții de până la 1024×768 .

Z

ZIF – zero insertion force – Tip de mufă sau conector care permite instalarea sau îndepărtarea unui cip de calculator fără a aplica presiune asupra cipului sau asupra mufei.

Zip – Format foarte des utilizat de comprimare a datelor. Fișierele comprimate în formatul Zip se numesc fișiere Zip și au, de obicei, extensia **.zip**. Un tip special de fișiere Zip este fișierul cu autoextracție, care are extensia **.exe**. Puteți decomprima un fișier cu autoextracție efectuând dublu click pe pictograma corespunzătoare acestuia.

zonă de notificare – Porțiunea din bara de activități a sistemului de operare Windows care conține pictograme ce oferă acces rapid la programe și funcții ale calculatorului, cum ar fi ceasul, controlul volumului și progresul unei operațiuni de imprimare. Denumită și *system tray*.

Index

A

administrarea alimentării

QuickSet, 169

reglarea setărilor, 169

afișaj

comutarea imaginii, 41

descriere, 23

reglarea dimensiunilor barelor de instrumente, 169

reglarea dimensiunilor pictogramelor, 169

reglarea luminozității, 41

rezoluție, 41

alimentare

dispozitive de protecție, 39

dispozitive de protecție împotriva supratensiunii, 39

probleme, 123

reglatoare de tensiune, 39

UPS, 39

audio digital S/PDIF

activare, 78

audio. A se vedea *sunet*

B

bară de activități

Dell Support Utility, 17

indicator de activitate pentru rețeaua wireless, 92

pictograma QuickSet, 169

Safely Remove Hardware

(Deconectarea în siguranță a unui dispozitiv hardware), 116

Utilitarul Dell Mobile Broadband Card, 122

bare de instrumente

reglarea dimensiunilor, 169

baterie

demontare, 54

depozitare, 56

încărcare, 54

indicator nivel de încărcare, 51

indicatorul pentru nivelul de încărcare, 51

montarea bateriei interne, 166

randament, 49

verificarea nivelului de încărcare, 50

baterie internă plată

montare, 166

butoanele de control media

butonul Dell MediaDirect, 62

descriere, 25

butoanele touch-pad
descriere, 25

butoanele track stick/touch-pad
descriere, 25

butonul pornire/oprire
descriere, 23

C

calculator
căderi de sistem, 118-119
funcționare lentă, 110, 121
nu mai răspunde la comenzi, 118
readucerea la starea anterioară de
funcționare, 135
specificații, 183

camera video, 23

când călătoriți cu calculatorul
ambalare, 171
cu avionul, 172
etichetă de identificare, 171
recomandări, 172

căști Dolby, configurare, 78

capac modul memorie
descriere, 33

card de memorie
carduri blanc de plastic, 83

carduri blanc de plastic
card de memorie, 83
demonstrare, 81, 85
ExpressCard-uri, 80

carduri de memorie
carduri blanc de plastic, 85
demonstrare, 85

carduri de memorie media, 83
cititor, 29
instalare, 83
tipuri, 83

carnet ATA, 172

Cartela SIM (Subscriber Identity
Module), 155

CD
blanc, 59
despre, 59
probleme cu unitățile de
stocare, 107
probleme cu unitatea CD-RW, 107

Check Disk (Verificare hard
disk), 108

cititor 8-în-1 de carduri de
memorie, 83

cititor de carduri de memorie, 83

conectare
rețea mobilă de bandă largă, 93
sistem audio, 63
TV, 63

conectarea la Internet
configurare, 36
despre, 35
opțiuni, 35

conector de modem
descriere, 31

conector de rețea
descriere, 30

- conector IEEE 1394
 - descriere, 29
 - probleme, 116
 - conector S-video TV-out
 - descriere, 31
 - conector USB
 - descriere, 31
 - configurația controlerului video
 - stabilirea tipului de controler instalat, 21
 - Contractul de licență pentru utilizatorii finali, 14
 - controler video
 - stabilirea configurației, 21
 - copierea CD-urilor
 - informații generale, 59
 - informații utile, 60
 - instrucțiuni, 59
 - copierea DVD-urilor
 - informații generale, 59
 - informații utile, 60
 - instrucțiuni, 59
 - curățare
 - touch-pad, 195
- D**
- Dell Diagnostics
 - despre, 101
 - pornire de pe suportul optic Drivers and Utilities (Driver și utilitare), 103
 - rularea de pe hard disk, 101
 - Dell MediaDirect
 - despre, 26
 - probleme, 119
 - DellConnect, 176
 - depanare
 - Dell Diagnostics, 101
 - Depanator hardware, 133
 - readucerea calculatorului la starea anterioară de funcționare, 134-135
 - Depanator hardware, 133
 - Device Driver Rollback, 131
 - diagnosticare
 - Dell, 101
 - difuzoare
 - descriere, 33
 - difuzoare și boxe
 - probleme, 126
 - volum, 126
 - dispozitiv de deblocare a bateriei
 - descriere, 33
 - documentație
 - Contractul de licență pentru utilizatorii finali, 14
 - ergonomie, 14
 - garanție, 14
 - Informații produs, 14
 - online, 16
 - reglementări, 14
 - siguranță, 14

driver

- despre, 130
- identificare, 130
- reinstalare, 131

DVD

- blanc, 59
- despre, 59
- probleme cu unitățile de stocare, 107

E

ecran. A se vedea *afișaj*

Eticheta de service, 15

etichete

- Eticheta de service, 15
- Microsoft Windows, 15

ExpressCard-uri, 79

- carduri blanc de plastic, 80-81
- demontare, 81
- instalare, 80

F

furtul calculatorului, 98

H

hardware

- Dell Diagnostics, 101

I

imprimantă

- cablu, 38
- conectare, 37
- configurare, 37
- probleme, 124
- USB, 38

incompatibilități software și hardware, 133

informații despre ergonomia echipamentului, 14

informații despre reglementările în vigoare, 14

informații privind garanția, 14

Informații produs, 14

instalare, 157

instrucțiuni de siguranță, 14

L

lumină indicatoare pentru pornire/oprire stări, 123

lumini indicatoare pentru starea dispozitivelor descriere, 24

luminile indicatoare pentru starea tastaturii descriere, 26

luminozitate reglare, 41

M

masca balamalelor
demontare, 147

memorie
demontare, 151, 154
DIMM A, 152
DIMM B, 153
instalare, 150

mesaje
eroare, 110

mesaje de eroare, 110

microfoane digitale
încorporate, 26

Mini Card
instalare, 156
WLAN, 156
WPAN, 156
WWAN, 156

monitor. A se vedea *afișaj*

P

PC Restore, 136

Pictograma Safely Remove
Hardware (Deconectarea în
siguranță a unui dispozitiv
hardware), 116

pictograme
reglarea dimensiunilor, 169

pierderea calculatorului, 98

placă ce utilizează tehnologia
wireless Bluetooth
indicator de stare al
dispozitivului, 25
instalare, 165

probleme
alimentare, 123
blocaje, 118
căderi de sistem, 118-119
calculatorul nu mai răspunde, 118
calculatorul nu pornește, 118
compatibilitate între programe și
Windows, 119
conector IEEE 1394, 116
Dell Diagnostics, 101
Dell MediaDirect, 119
difuzoare și boxe, 126
ecran albastru, 119
funcționare lentă a
calculatorului, 110, 121
imprimantă, 124
lumina indicatoare pentru
pornire/oprire, 123
mesaje de eroare, 110
rețea, 122
readucerea calculatorului la starea
anterioară de funcționare, 135
restaurarea sistemului de operare la
starea anterioară, 134
scaner, 125
software, 118-120
spyware, 110, 121
sunet, difuzoare și boxe, 126
tastatură, 117
un program nu mai răspunde, 119

- un program se blochează în mod repetat, 119
- unități de stocare, 106
- unitate CD, 107
- unitate DVD, 107
- unitatea CD-RW, 107
- unitatea hard disk, 108

programe asistente

- Programul asistent Program Compatibility (Compatibilitate programe), 119
- Windows Easy Transfer (Transfer facil), 37

Programul asistent Windows Easy Transfer (Transfer facil), 37

programul de configurare a sistemului

- ecrane, 192
- opțiuni utilizate frecvent, 192
- vizualizare, 192

Q

- QuickSet, 169
- QuickSet Help (Ajutor QuickSet), 17

R

- RAM. A se vedea *memoria*

- rețea
 - instalare Mini Card WLAN, 156
 - probleme, 122
 - QuickSet, 169
 - rețea mobilă de bandă largă (WWAN), 122
- rețea mobilă de bandă largă
 - A se vedea, de asemenea, *comutatorul pentru rețeaua wireless*
 - conexiuni rețea, 93
- rețea mobilă de bandă largă (WWAN)
 - probleme, 122
- reinstalare
 - Windows Vista, 135
- rezoluție
 - setare, 41

S

- scaner
 - probleme, 125
- secvență de pornire, 192
- senzor infraroșu
 - descriere, 33
- SIM. A se vedea *Cartela SIM (Subscriber Identity Module)*
- sistem audio
 - activare, 78
 - conectare, 63
- sistem de operare
 - reinstalare Windows Vista, 135

- site-ul de suport Dell, 16
- site-ul web de suport, 16
- slot cablu de securitate
 - descriere, 27
- slotul ExpressCard
 - descriere, 28
- software
 - probleme, 119-120
- specificații, 183
- spyware, 110, 121
- sunet
 - probleme, 126
 - volum, 126
- Supportul optic Drivers and Utilities (Driveri și utilitare), 13
 - Dell Diagnostics, 101
- suportul optic Drivers and Utilities (Driveri și utilitare)
 - despre, 131
- suporturi optice de stocare
 - redare, 57
- sursă de alimentare
 - neîntreruptibilă. A se vedea *UPS*
- System Restore (Restaurare sistem), 134-135

T

- tastatură
 - comenzi rapide, 44
 - demontare, 148
 - numerică, 43
 - probleme, 117
 - tastatura numerică, 43
- touch-pad, 46
 - curățare, 195
 - personalizare, 47
- transferul de informații către un alt calculator, 37

TV

- conectare, 63

U

- unități de stocare
 - A se vedea, de asemenea, *unitatea hard disk*
 - A se vedea, de asemenea, *unitatea optică*
 - probleme, 106
- unitatea hard disk
 - descriere, 33
 - montare, 143
 - probleme, 108
 - returnare către Dell, 145

- UPS, 39

V

- ventilator
 - descriere, 33
- video
 - probleme, 128
- volum
 - reglare, 126

W

- Windows Vista
 - Device Driver Rollback, 131
 - Programul asistent Program Compatibility (Compatibilitate programe), 119
 - Programul asistent Windows Easy Transfer (Transfer facil), 37
 - reinstalare, 135
 - System Restore (Restaurare sistem), 134-135
- wireless
 - pornirea și oprirea activității, 169
- WLAN, 157
 - instalare Mini Card, 156
- WPAN
 - instalare, 164
- WWAN
 - A se vedea și *rețea mobilă de bandă largă*
 - instalare, 160